

# BeoVision 9

## Opaskirja

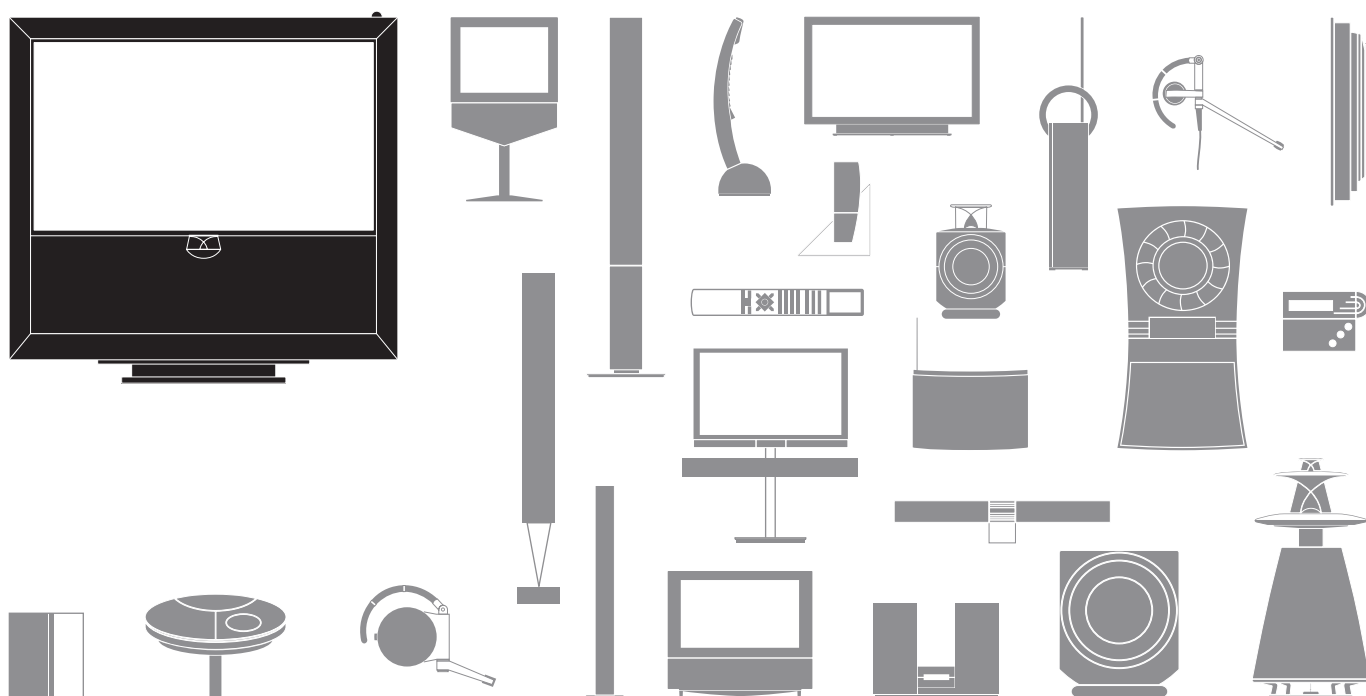

### **Varoituksia**

- Varmista, että tuote on koottu, sijoitettu ja kytketty tämän opaskirjan kuvaamalla tavalla.
- Sijoita tuote aina tukevalle ja vakaalle alustalle. Vahinkojen välttämiseksi käytä vain Bang & Olufsenin hyväksymiä jalustoja tai seinätelineitä.
- Älä aseta esineitä tuotteen päälle.
- Älä altista tuotetta runsaalle kosteudelle, sateelle tai lämmönlähteille.
- Tuote on tarkoitettu käytettäväksi vain sisätiloissa, kuivassa kotitalousympäristössä. Käytä televisiota 10–35 °C:n lämpötilassa ja enintään 1 500 metrin korkeudessa.
- Älä sijoita televisiota suoraan auringonpaisteeseen, sillä se saattaa heikentää kaukosäätimen vastaanottimen herkkyyttä.
- Tuotteen ympärille on jätettävä tarpeeksi tilaa riittävää ilmanvaihtoa varten.
- Kytke järjestelmä pistorasiaan vasta, kun kaikki johdot on kytketty.
- Älä yritä avata tuotetta. Tuotteen saa avata vain pätevä asentaja.
- Tuotteen virta voidaan katkaista kokonaan vain irrottamalla se seinäpistorasiasta.



## Arvoisa asiakas

Tämä opaskirja sisältää tietoja Bang & Olufsen -tuotteen päivittäisestä käytöstä sekä ulkoisten laitteiden kytkemisestä ja käytöstä. Oletamme, että jälleenmyyjäsi toimittaa, asentaa ja säätää tuotteen.

Bang & Olufsenin verkkosivuilla osoitteessa [www.bang-olufsen.com](http://www.bang-olufsen.com) on lisätietoja tuotteestasi ja vastauksia sitä koskeviin usein kysytyihin kysymyksiin.

Käyttäjän tarpeet ovat etusijalla Bang & Olufsen -tuotteiden suunnittelussa ja kehittäessä. Kerrothan siis meille käyttökokemuksistasi.

*Ota meihin yhteys vieraillemalla internetsivuillamme osoitteessa [www.bang-olufsen.com](http://www.bang-olufsen.com)*

*kirjoittamalla osoitteeseen*

Bang & Olufsen a/s  
BeoCare  
Peter Bangs Vej 15  
DK-7600 Struer

*tai lähettämällä faksin numeroon*

Bang & Olufsen  
BeoCare  
+45 9785 3911 (faksi)

## Sisällys

4	Television katselu
6	Tekstitelevisio
8	Kiintolevytallennin – keskeytys ja toiston jatkaminen
10	Kiintolevytallennin – tallenteet
12	BeoMaster 5:n käyttö
15	BeoLink
25	Edistynyt käyttö
43	Asennus – käyttöönotto

# Kaukosäätimen käyttö

Voit käyttää televisiota Beo5- tai Beo4- kaukosäätimellä. Tässä oppaassa olevat ohjeet koskevat enimmäkseen Beo5:tä.



## Käyttö Beo5:llä



- TV** Kosketuspainike, valitse koskettamalla näyttöä<sup>1</sup>  
Kytke lähteeseen virta tai valitse toiminto
- ↶** Palaa Beo5-valikoissa ylöspäin
- ⤴** Tuo SCENE-näppäimet, kuten Zones tai Speaker, näkyviin  
Palaa takaisin painamalla uudelleen
- +** Näytä numerot kanavan tai tallenteen valitsemiseksi  
Palaa takaisin painamalla uudelleen
- STOP** Palaa valikoissa ylöspäin tai keskeytä toisto painamalla kerran ja pysäytä painamalla kahdesti
- PLAY** Aloita toisto
- BACK** Poistu valikoista
- Color buttons** Valitse värikohtaiset toiminnot<sup>2</sup>  
Paina värin vieressä olevaa äänenvoimakkuuden säätöpyörää
- Volume knob** Säädä äänenvoimakkuutta kääntämällä  
Mykistä kääntämällä nopeasti vastapäivään
- GO** Hyväksy ja tallenna asetukset keskinäppäimellä
- ◀▶** Selaa kuvaruutuvalikoita
- ⏮ ⏭** Etsi taakse- tai eteenpäin.  
Tallenteet
- ⏪ ⏩** Selaa kanavia tai tallenteita  
Pidä painettuna käyttäaksesi jatkuvaa selausta
- Red dot** Valmiustila

## Käyttö Beo4:llä



- TV** Beo4:n näytöltä näet aktivoitun lähteen tai toiminnon
- TV** Kytke televisioon virta<sup>3</sup>
- V.MEM** Kytke kiintolevytallentimeen virta
- RECORD** Aloita tallennus painamalla kahdesti
- 0-9** Valitse kanava tai anna tietoja kuvaruutuvalikoihin
- MENU** Avaa aktiivisen lähteen päävalikko
- TEXT** Avaa tekstitelevisio
- ⏮ ⏭** Etsi taakse- tai eteenpäin tai liiku valikoissa
- GO** Hyväksy ja tallenna asetukset ja aloita toisto
- ⏪ ⏩** Selaa kanavia tai liiku valikoissa  
Pidä painettuna käyttäaksesi jatkuvaa selausta
- Color buttons** Valitse värikohtaiset toiminnot
- Volume knob** Säädä äänenvoimakkuutta  
Mykistä painamalla keskustaa
- LIST** Näytä Beo4-kaukosäätimen lisänäppäimet  
Vaihda näppäimiä painamalla toistuvasti
- STOP** Palaa valikoissa taaksepäin tai keskeytä toisto painamalla kerran ja pysäytä painamalla kahdesti
- EXIT** Poistu valikoista
- Red dot** Valmiustila

## Vinkkejä

- <sup>1</sup>\* **Tietoa näppäimistä** Vaaleanharmaat näppäimet tarkoittavat, että sinun on painettava näytössä olevaa tekstiä. Tummanharmaat näppäimet tarkoittavat, että sinun on painettava kiinteää näppäintä.
- <sup>2</sup>\* **Värinäppäimet Todellinen alue Kosketusnäppäimet** Ota värinäppäin käyttöön painamalla värin vieressä olevaa ohjainpyörää. Tarkoittaa todellista aluetta, joka nimettiin asetusten määrittämisen aikana. Aktivoitun lähteen mukaan kuvaruudussa näkyy eri kosketusnäppäimiä. Voit aktivoida toiminnon koskettamalla näyttöä.

<sup>3</sup>\* Merkittyjen näppäinten toiminnot voidaan määrittää uudelleen asetusten määrittämisen aikana. Lisätietoja on sivulla 47.

Omat asetukset:

- TV** \_\_\_\_\_
- DTV** \_\_\_\_\_

HUOMAA! Yleisohjeita kaukosäätimen käytöstä on kaukosäätimen mukana tullessa opaskirjassa.

Voit katsella tai tallentaa elokuvia ja kuunnella erilaisia lähteitä, kuten lisävarusteena saatavaa kiintolevytallenninta, digiboksia tai musiikkikeskusta.

## Näyttö ja valikot

Valitun lähteen tiedot näkyvät kuvaruudun ylälaudassa. Kuvaruutuvalikoissa voidaan säätää asetuksia.

...	TV	<i>tai</i>	V.MEM	Menu
Valitse television alue	Kytke televisioon virta		Kytke kiintolevytallentimeen virta	Tuo valikko näkyviin

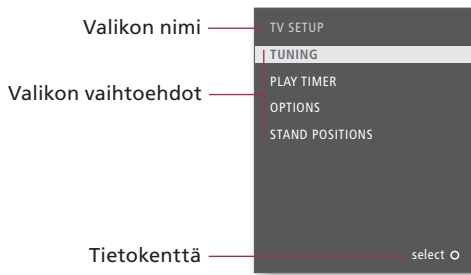

## Liiku valikoissa

Kun valikko näkyy näytössä, voit liikkua valikkovaihtoehtojen välillä, tuoda asetuksia näkyviin tai syöttää tietoja.

< >	+	0-9	GO	[Colorful buttons]	BACK
Valitse vaihtoehto/asetus	Syötä tietoja	Tuo alivalikko näkyviin / tallenna asetus	Valitse vaihtoehto	Poistu valikoista <sup>4</sup>	

## Tärkeää – lisätietoja on osoitteessa [www.bang-olufsen.com](http://www.bang-olufsen.com)

**Kaukosäädin** Tämän opaskirjan ohjeet koskevat enimmäkseen Beo5- kaukosäädintä, mutta voit käyttää televisiota myös Beo4:n kanssa. Tämän opaskirjan taitesivulla on katsaus Beo5:n ja Beo4:n näppäimistä. Yleisohjeita kaukosäätimen käytöstä on kaukosäätimen mukana tulleessa opaskirjassa.

<sup>4</sup>\*HUOMAA! Selaa valikoita taaksepäin painamalla **STOP**.

# Television katselu

Valitse televisiokanava näppäilemällä sen numero tai kytke toinen kanava tai lähde käyttöön. Säädä äänenvoimakkuutta, vaihda äänityyppiä tai kieltä ja käynnä televisiota.

Televisionlähde täytyy käynnistää, jotta näitä toimintoja voidaan käyttää.

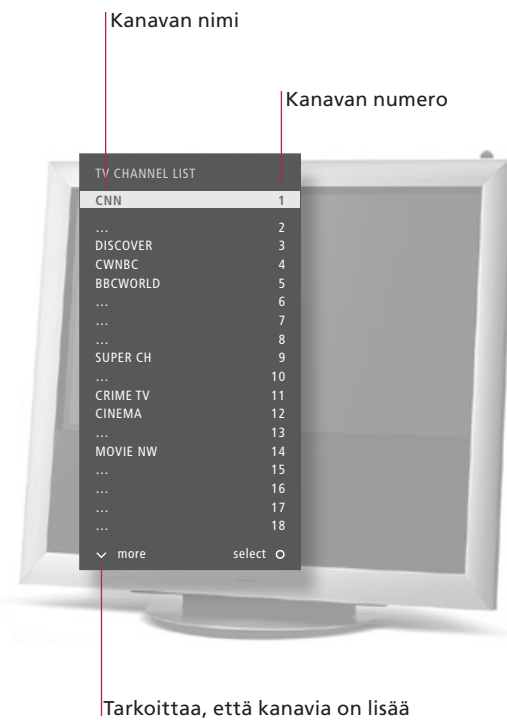

Tarkoittaa, että kanavia on lisää

## Käyttö Beo5:llä



### Virran kytkeminen televisioon

### TV-kanavan valitseminen

### Kanavaluettelon näyttäminen

### Äänenvoimakkuuden säätäminen

### Välitön tallennus

Tallennuksen aikana voit myös katsoa toista tallennetta, lähdettä tai kanavaa.\*<sup>1</sup>

### Television kääntäminen

### Toisen lähteen katsominen

Voit jakaa näytön ja katsoa kahta lähdettä yhtä aikaa.

### Television sammuttaminen

Automaattinen värien kalibrointi saattaa käynnistyä.

## Vinkkejä

- <sup>1</sup>\* **Välitön tallennus** Uutta tallennusta ei voida aloittaa, jos yksi tallennus on jo käynnissä tai jos lisävarusteena saatava kiintolevy on täynnä ja kaikki tallenteet on suojattu. Digiboksilla ei myöskään voida katsella yhtä kanavaa ja tallentaa toista yhtä aikaa.
- Automatic Colour Management** Automatic Colour Management -värinhallintatoiminto korjaa näytön värimuunnokset noin 100 käyttötunnin välein. Älä katkaise järjestelmästä virtaa äläkä irrota sitä verkkovirrasta kalibroinnin aikana.



## Käyttö Beo4:llä

TV				
Paina				
	<i>tai</i>		0-9	Previous
Valitse		Aktivoi numerot	Valitse kanava	Valitse edellinen kanava
			<i>tai</i>	0-9
Pidä painettuna kanava-luettelon näyttämiseksi	Valitse sivu	Valitse kanava		Hyväksy
Sääda äänenvoimakkuutta. Mykistä kääntämällä nopeasti vastapäivään		Palauta ääni kääntämällä pyörää jompaankumpaan suuntaan		
Record	Record	STOP	STOP	
Käynnistä tallennus		Pysäytä tallennus		
	Stand		<i>tai</i>	<i>tai</i> Position 1...9
Paina	Paina	Käännä televisiota		Valitse asento* <sup>2</sup>
P-and-P	DVD	Swap		
Paina	Valitse lähde	Vaihda kuvien paikkaa		
Paina				

TV			
Paina			
	<i>tai</i>	0-9	0
Valitse		Valitse kanava	Edellinen kanava
		<i>tai</i>	
Aktivoi pitämällä painettuna	Valitse sivu tai kanava ja hyväksy		
Sääda äänenvoimakkuutta	Mykistä painamalla näppäimen keskustaa.		
RECORD		STOP	
Aloita painamalla kahdesti		Pysäytä painamalla kahdesti	
LIST		<i>tai</i>	1-9
Valitse STAND	Käännä televisiota		Valitse asento* <sup>2</sup>
LIST	DVD	0	
Valitse P-AND-P	Valitse lähde	Vaihda kuvien paikkaa	
Paina			

**Toinen lähde** Voit tuoda näkyviin kaksi videolähdettä. **Swap**-toiminnolla voit vaihtaa oikean- ja vasemmanpuoleisten kuvien paikkaa. **BACK**-näppäimellä poistut toiminnosta ja siiryt vasemmanpuoleiseen lähteeseen. Voit myös valita sen lähteen, johon haluat siirtyä. Tietoa HDMI-lähteistä on myös sivulla 50.

<sup>2</sup>\* **Television asennot** Position 1 on äärivasemmalla oleva asento ja Position 9 on äärioikealla oleva asento.

**HUOMAA!** Jotta voit käyttää jalustatoimintoa, sinun on ensin kalibroitava jalusta, katso s. 53. Ohjeita television esiasetettujen asentojen määrittämisestä on sivulla 56.

# Tekstitelevisio

Tekstitelevisiota käytetään tekstiteleviiosivun yläreunassa olevan valikkopalkin tai Beo5:n nuolinäppäinten avulla.

Aktivoi tekstitelevisio, jotta voit käyttää näitä toimintoja

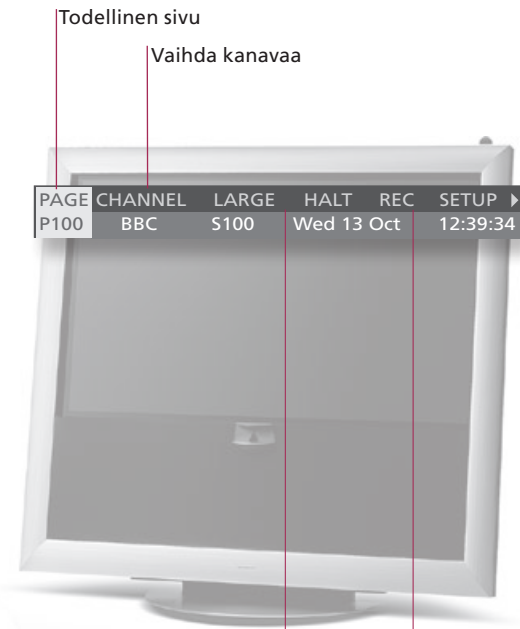

Keskeytä alisivujen vaihtuminen

Nuoli tarkoittaa, että vaihtoehtoja on lisää. Tuo piilotettu teksti näkyviin kohdassa REVEAL ja määritä asetuksia kohdassa SETUP.

## Käyttö Beo5:llä



### Tekstitelevision avaaminen

Siirry tekstitelevision aloitussivulle.

### Sivuille siirtyminen

Siirry haluamillesi tekstiteleviiosivuille.

### Tekstiteleviopalvelun vaihtaminen\*<sup>1</sup>

Käytä muiden kanavien tekstiteleviiosivuja.

### Alisivujen vaihtumisen keskeyttäminen

### Piilotettujen viestien tuominen näkyviin

...yms.

### MEMO-sivujen luominen

Kunkin kanavan tekstiteleviopalvelulle on käytettävissä yhdeksän MEMO-sivua.\*<sup>2</sup>

### MEMO-sivun tarkasteleminen

MEMO on käytettävissä vain, jos olet tallentanut MEMO-sivuja.

### MEMO-sivun poistaminen

### Tekstiteleviosta poistuminen

Poistu tekstiteleviotoiminnoista.

## Sanasto

- Tekstiteleviiosivuilla liikkuminen Beo5:llä** Beo5:n sisemmillä nuolinäppäimillä voit liikkua tekstiteleviiosivun viitesivuilla. Viitesivulle siirrytään painamalla keskinäppäintä ja takaisin palataan **BACK**-näppäimellä.
- <sup>1</sup>\* **Tekstiteleviopalvelu MEMO-sivut** Kaikilla kanavilla on oma tekstiteleviopalvelunsa. Eri kanavien tekstiteleviiosivujen välillä on helppo liikkua. Tallenna tekstitelevision sivu MEMO-sivuksi, jotta voit käyttää sitä nopeasti.
- Suuri tekstitelevisio** Jos haluat suurentaa tekstiteleviiosivua, tuo tekstitelevisio näkyviin, siirry valikkopalkissa vaihtoehtoon **LARGE** ja siirry sivun ala- ja yläosan ja normaalin sivukoon välillä painamalla **keskinäppäintä** toistuvasti.





## Käyttö Beo4:llä

<b>Text</b>				
Vaihda näyttötilaa painamalla toistuvasti				
<b>0-9</b>	<i>tai</i>	<b>&lt;</b>	<b>◄</b>	<b>GO</b>
Valitse sivu		Siirry kohtaan PAGE	Valitse sivu	Siirry hakemistosivuille (100, 200, 300...)
<b>&gt;</b>	<b>◄</b>	<b>GO</b>	<b>◄</b>	<b>GO</b>
Siirry kohtaan CHANNEL tai MEMO ja sitten CHANNEL		Tuo kanavaluettelo näkyviin	Valitse kanava	Hyväksy
<b>STOP</b>	<i>tai</i>	<b>&lt; &gt;</b>	<b>GO</b>	<b>◄</b>
Keskeytä vaihtuminen	Siirry kohtaan HALT	Paina	Valitse alisivu	Käynnistä vaihtuminen
<b>&lt; &gt;</b>	<b>GO</b>			
Siirry kohtaan REVEAL		Hyväksy		
<b>0-9</b>	<b>&lt; &gt;</b>	<b>GO</b>	<b>GO</b>	<b>&lt; &gt;</b>
Valitse sivu	Siirry kohtaan SETUP	Hyväksy	Tallenna nykyinen sivu	Siirry kohtaan BACK
<b>&lt; &gt;</b>	<b>◄</b>			
Siirry kohtaan CHANNEL tai MEMO		Valitse MEMO-sivu		
<b>&lt; &gt;</b>	<b>GO</b>	<b>&lt; &gt;</b>	<b>Orange</b>	<b>Orange</b>
Siirry kohtaan SETUP	Hyväksy	Valitse MEMO-sivu	Paina	Poista
<b>BACK</b>				
Paina				

<b>TEXT</b>				
Paina				
<b>0-9</b>	<i>tai</i>	<b>◄◄</b>	<b>◄</b>	<b>GO</b>
Valitse sivu		Siirry kohtaan PAGE ja valitse		Hakemistosivut
<b>▶▶</b>	<b>◄</b>	<b>GO</b>	<b>◄</b>	<b>GO</b>
Siirry kohtaan CHANNEL tai MEMO ja sitten CHANNEL		Paina, valitse kanava ja hyväksy		
<b>STOP</b>	<b>◄</b>	<i>tai</i>	<b>0-9</b>	<b>GO</b>
Keskeytä vaihtuminen	Valitse alisivu ja käynnistä vaihtuminen			
<b>◄◄</b>	<b>▶▶</b>	<b>GO</b>		
Siirry kohtaan REVEAL		Hyväksy		
<b>0-9</b>	<b>◄◄</b>	<b>▶▶</b>	<b>GO</b>	<b>GO</b>
Valitse sivu	Siirry kohtaan SETUP	Hyväksy ja tallenna		
<b>◄◄</b>	<b>▶▶</b>	<b>◄</b>		
Siirry kohtaan CHANNEL tai MEMO		Valitse MEMO-sivu		
<b>◄◄</b>	<b>GO</b>	<b>◄◄</b>	<b>Orange</b>	<b>Orange</b>
Siirry kohtaan SETUP	Paina	Valitse sivu	Paina kahdesti	
<b>EXIT</b>				
Paina				

<sup>2\*</sup> **Tekstitelevision tekstitykset** Jos haluat tekstityksen näkyvän automaattisesti tietyllä kanavalla (kun tekstitys on saatavilla), tallenna tekstityssivu MEMO-sivuksi numero 9.

**Kaksikuvanäkymä** Kun painat **Text**-näppäintä tekstitelevision ollessa aktiivisena, näkymä vaihtuu kaksikuvanäkymän ja koko ruudun välillä.

**HUOMAA!** Jos televisio on liitetty Master Link -kaapelilla toiseen televisioon, näiden televisioiden MEMO-sivut eivät ole yhteisiä. MEMO-sivut on tallennettava manuaalisesti kaikkiin linkitettyihin televisioihin.

# Kiintolevytallennin – keskeytykset ja toiston jatkaminen

Keskeytä ohjelman toisto, toista ohjelmaa ja jatka ohjelman toistoa lisävarusteena saatavalla kiintolevytallentimella. Televisio jatkaa tallentamista toiston aikana, joten näet varmasti koko ohjelman.

Nykyinen kanava tallennetaan kolmen tunnin toistopuskuriin.

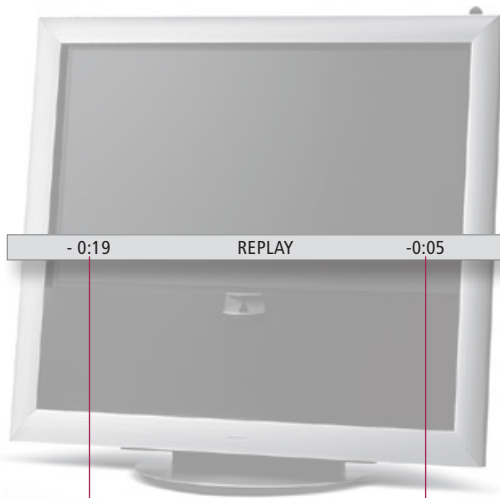

19 minuuttia tallennetaan toistopuskuriin

Nykyinen kuva on viisi minuuttia suoraa lähetystä jäljessä

## Käyttö Beo5:llä



### Keskeytykset

Keskeytä nykyisen kanavan ohjelma.

### Katselun jatkaminen

Jatka keskeytetyn ohjelman katselua.

### Tiettyyn kohtaan siirtyminen

Anna aika, johon puskurin sisällössä siirrytään.

### Siirtyminen taakse- tai eteenpäin

Siirry eteen- tai taaksepäin minuutin välein.

### Pikakatselu taakse- tai eteenpäin

Muuta nopeutta painamalla näppäintä uudelleen.

### Katselun jatkamisen keskeyttäminen

Keskeytä toistopuskurin sisällön katselu.

### Toistopuskurin tallentaminen

Tallenna puskurin sisältö kiintolevytallentimelle.

### Siirtyminen live-signaaliin tai katselun jatkotilaan

Vaihda live-signaalin ja katselun jatkotilan välillä.

## Sanasto

**Katselun jatkaminen** Ohjelmaa ei voida keskeyttää eikä sen katselua jatkaa puskurin kautta, kun televisio tallentaa toista ohjelmaa tai kopioi tallennetta tai jos ohjelma on Macrovisionin kopiosuojaama. Jos keskeytät ohjelman kolmeksi tunniksi, televisio jatkaa toistamista automaattisesti siitä kohdasta, johon keskeytit ohjelman.

**Hidas toisto** Toistoa ei voida hidastaa taaksepäin.

**Tallenna toistopuskuri** Kopioi toistopuskurin sisältö HARD DISC CONTENT -luetteloon. Kun televisio sammutetaan, tallennuksen käynnistysajankohtaa edeltävä sisältö poistetaan.



## Käyttö Beo4:llä

	Paina	Jos haluat palata live-signaaliin, valitse uudelleen lähde, kuten televisio
tai	Jatka katselua	Hidas toisto, vaihda nopeutta painamalla uudelleen
	Aktivoi numerot	Valitse piste
	Siirry	
tai	Taaksepäin	Eteenpäin
	Paina	Voit liikkua kuva kerrallaan
	Hae aloituspistettä	
	Keskeytä haku	
	Aktivoi tallennus	
	Hyväksy tallennus	
	Siirry live-signaaliin	
	Palaa katselun jatkotilaan	

	Paina	Jos haluat palata live-signaaliin, valitse lähde uudelleen
tai	Jatka katselua	Hidas toisto, vaihda nopeutta painamalla uudelleen
	Valitse piste	
	Siirry	
tai	Taaksepäin	Eteenpäin
	Paina	Voit liikkua kuva kerrallaan
	Hae aloituspistettä	
	Keskeytä haku	
	Hyväksy painamalla kahdesti	
	Siirry live-signaaliin	
	Palaa katselun jatkotilaan	

**Lähteen vaihtaminen** Yhdestä suorasta lähteestä (esim. TV.TUNER) voidaan vaihtaa toiseen (esim. digiboksi) milloin tahansa. Lähdettä, josta siirrytään pois, ei kuitenkaan enää tallenneta puskuriin vaihdon jälkeen. Sen sijaan tallennetaan uutta lähdettä. Vaihdettaessa muuhun kuin suoraan lähteeseen (esim. DVD) televisio lopettaa puskuriin tallentamisen ja katselun jatkamistoiminnon.

**HUOMAA!** Toistopuskurin sisältöä ei suojata. Jos puskuri on täynnä, mutta ohjelman tallennusta puskuriin jatketaan, vanhin sisältö poistetaan sitä mukaa kun uutta tallennetaan. Jos sammutat television, toistopuskurin sisältö poistetaan 60 sekunnin kuluessa.

# Kiintolevytallennin – tallenteet

Käytä lisävarusteena saatavaa kiintolevytallenninta sen kiintolevyille tallennettujen tallenteiden toistoon. Tallenteiden toisto alkaa automaattisesti muutaman sekunnin kuluttua.

Aktivoi kiintolevytallentimen lähde, jotta voit käyttää näitä toimintoja

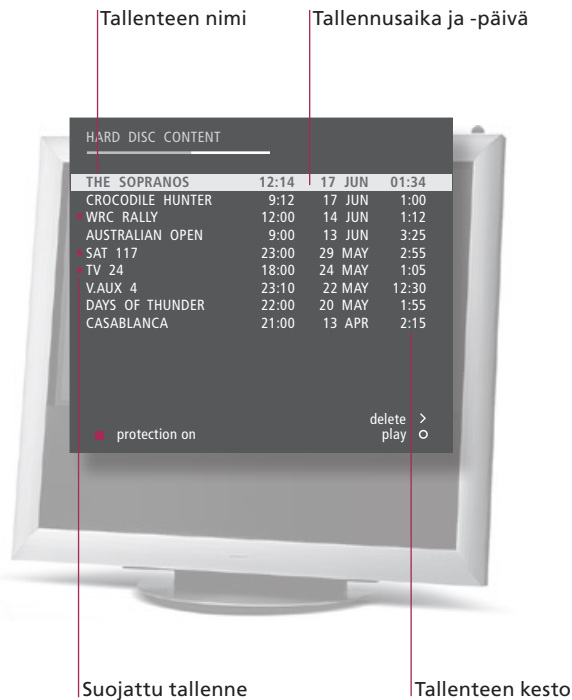

## Käyttö Beo5:llä



### Virran kytkeminen kiintolevytallentimeen

Tallentimen käynnistyminen voi kestää 40 sekuntia.

### Tallenteen valinta ja toisto

### Toiston keskeytys tai lopetus

Keskeytä tai lopeta tallenteen toisto.

### Siirtyminen seuraavaan tai edelliseen

Siirry ryhmän seuraavaan tai edelliseen tallenteeseen.

### Siirry tiettyyn kohtaan

Anna aika, johon tallenteessa siirrytään.

### Siirry tai pikakatselse taakse- tai eteenpäin

Siirry eteen- tai taaksepäin minuutin välein. Jos haluat pikakatsella nopeammin, paina näppäintä uudelleen.

### Tallenteiden selaus

Toiston aikana näkyvillä on lyhyt valitun ryhmän tallenteiden luettelo.

### Tallentimen sammuttaminen

## Sanasto

<b>Toistotiedot</b>	Jos haluat tuoda toistotiedot näkyviin toiston aikana, paina <b>keskinäppäintä</b> . Jos haluat poistaa toistotiedot näkyvistä, paina <b>BACK</b> tai odota kolme sekuntia.
<b>Toiston keskeytys ja lopettaminen</b>	Kun kuva on ollut muuttumattomana kahdeksan minuutin ajan, television näyttö himmenee automaattisesti.
<b>Tallenteiden selaus</b>	Näyttää korkeintaan viisi tallennetta kerrallaan toiston aikana. Ryhmien tallenteita voidaan selata, jos FEATURE LEVEL -asetuksena on ADVANCED ja tallenteet on sijoitettu ennalta määritettyihin ryhmiin. Lisätietoja on sivuilla 28 ja 57.



## Käyttö Beo4:llä

### V.MEM

Valitse tallentimen lähde. Viimeksi katsotun tallenteen, uusimman tallenteen tai parhaillaan tallennettavan tallenteen toisto alkaa automaattisesti.

**Menu** **GO** **◀▶** **PLAY** *tai* **■**  
 Avaa HARD DISC CONTENT -valikko Valitse tallenne Toista tallenne Hidas toisto

**STOP** **STOP** **◀▶**  
 Keskeytä Lopeta Siirry taukotilasta kuva kerrallaan

**◀▶**  
 Edellinen/seuraava

**+** **0-9**  
 Aktivoi numerot Valitse piste

**◀▶** **■** **■**  
 Siirry taakse-/eteenpäin Pikakatselse taakse-/eteenpäin

**GO** **◀▶** **PLAY**  
 Paina kahdesti Valitse tallenne Toista tallenne

**TV** *tai* **●**  
 Vaihda lähdettä Sammuta televisio

### V MEM

Valitse tallentimen lähde

**MENU** **GO** **◀▶** **GO**  
 Avaa HARD DISC CONTENT -valikko Valitse ja toista

**STOP** **STOP**  
 Keskeytä Lopeta

**◀▶**  
 Edellinen/seuraava

**0-9**  
 Valitse piste

**◀▶** **■** **■**  
 Siirry taakse-/ eteenpäin Pikakatselse taakse-/ eteenpäin

**GO** **◀▶** **GO**  
 Paina kahdesti Valitse tallenne Toista tallenne

**TV** *tai* **●**  
 Vaihda lähdettä Sammuta televisio

**Toisto** Kun valitset toistettavan tallenteen, televisio jatkaa toistoa automaattisesti siitä kohdasta, johon kyseisen tallenteen toisto viimeksi lopetettiin. Jos tallenne katsottiin viimeksi loppuun saakka, toisto alkaa tallenteen alusta. Televisio toistaa valitun tallenteen alusta loppuun, ellei toisin määritetä. Tämän jälkeen tallenteen toisto keskeytetään.

**Hidas toisto** Toistoa ei voida hidastaa taaksepäin.

**HUOMAA!** Voit tuoda HARD DISC CONTENT -valikon näkyviin pitämällä **keskinäppäintä** painettuna. Ylhäällä oleva palkki ilmaisee, kuinka täynnä kiintolevy on. Punainen piste ilmaisee, että tallenne on suojattu. Tietoja suojauksesta on sivulla 27.

# BeoMaster 5:n käyttö

Jos televisiosi lisävarusteena on BeoMaster, voit tuoda sen lähteet näkyviin television näytölle, jotta voit käyttää N.Musicia, N.Radiota ja internetiä sekä selailla valokuvia.

Aktivoi BeoMaster, jotta voit käyttää näitä toimintoja



## Käyttö Beo5:llä



### BeoMaster-lähteen valitseminen

Kun olet tuonut lähteenvälivalikon näkyviin, valitse lähde.

### Toiminnon valitseminen\*<sup>1</sup>

Valikon päällekkäiskuvan avulla pääset nopeasti valittuihin toimintoihin.

### BeoMasterin sammuttaminen

## Vinkejä

<sup>1</sup>\* **Valikon päällekkäiskuva** Valikon päällekkäiskuvasta näet toiminnot, joita voit käyttää valitusta lähteestä.



## Käyttö Beo4:llä

PC  
Paina

Valitse lähde

LIST GO  
Valitse PC

Valitse lähde

Menu  
Näytä valikon  
pällekkäiskuva

Valitse toiminto

MENU 0-9 tai GO tai BACK  
Näytä valikon pällekkäiskuva ja valitse  
toiminto

TV tai  
Vaihda lähdettä

Sammuta televisio

TV tai  
Vaihda lähdettä

Sammuta televisio

**Kaukosäädin** Kaukosäätimen avulla voit kytkeä lähteitä käyttöön ja pois käytöstä, etsiä tiettyjä asemia tai raitoja, käyttää kunkin lähteen lisätoimintoja ja säätää äänenvoimakkuutta.

**HUOMAA!** Lisätietoja BeoMasterista on sen mukana toimitetussa opaskirjassa.





- 16 BeoLink-järjestelmä
- 18 Audiojärjestelmän kytkentä ja asennus
- 20 BeoLink-järjestelmän kytkentä ja asennus
- 21 Televisio linkkihuoneessa
- 22 Kaksi televisiota samassa huoneessa



# BeoLink-järjestelmä

Jos sinulla on BeoLink-järjestelmä, voit käyttää kaikkia kytkettyjä lähteitä sekä päähuoneesta että linkkihuoneista.

Aktivoi pää- tai linkkihuoneen lähde

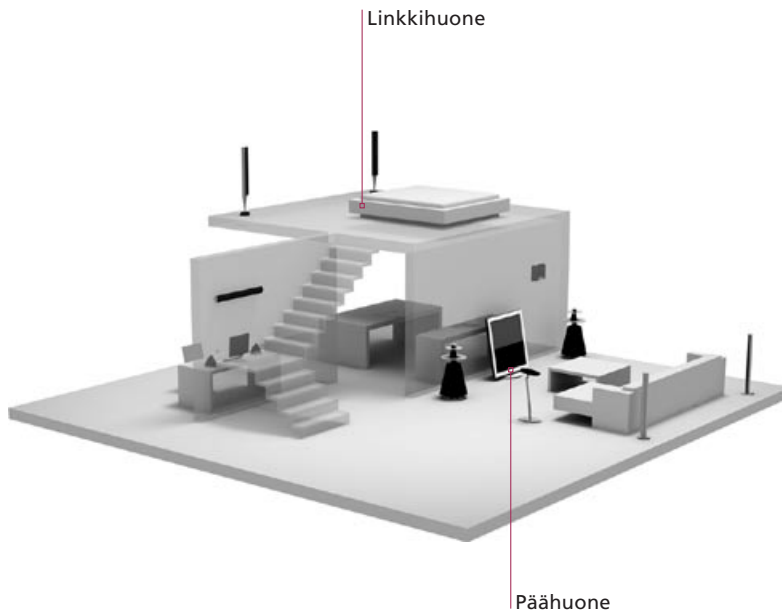

## Käyttö Beo5:llä



### Television ääni kaiuttimissa

Kuuntele televisiolähteen ääntä audiojärjestelmän kaiuttimista.

### Audiolähde television kaiuttimissa

Kuuntele audiolähteitä televisioon kytketyillä kaiuttimilla.

### Yhdessä huoneessa olevan lähteen käyttö

Aktivoi pää- tai linkkihuoneen lähde linkkihuoneesta. Lähdetyyppi on käytettävissä vain yhdessä huoneessa.

### Linkkihuoneen lähteen käyttö

Aktivoi linkkihuoneen lähde linkkihuoneesta. Lähdetyyppi on käytettävissä molemmissa huoneissa.

### Päähuoneen lähteen käyttö

Aktivoi päähuoneen lähde linkkihuoneesta. Lähdetyyppi on käytettävissä molemmissa huoneissa.

### Stereoääni linkkihuoneessa

Jos linkkihuoneessa on valittuna stereoääni, et voi jakaa muita päähuoneen lähteitä linkkihuoneen järjestelmään.\*<sup>1</sup>

## Vinkkejä

<b>Käyttövaihtoehdot</b>	Jotta kaikki toiminnot toimivat asianmukaisesti, tuotteiden asetusten on oltava oikein. Lisätietoja on sivulla 18.
<b>Päähuoneen lähde</b> <b>Linkkihuoneen lähde</b>	Tämä on keskuslähde, josta voit jakaa ääntä ja kuvia linkkihuoneiden lähteisiin. Tämä lähde on sijoitettu linkkihuoneeseen, ja sen avulla voit vastaanottaa ääntä ja kuvia kytketyistä päähuoneen lähteistä.
<b>Audiojärjestelmä</b>	Vain Bang & Olufsenin Master Link -liitännällä varustetut audiojärjestelmät tukevat integrointia television kanssa.

...	TV	
Valitse kaiuttimen alue	Valitse videolähde	
...	CD	
Valitse television kaiutinalue	Valitse audiolähde	
RADIO		
Valitse lähde	Käytä lähdettä tavalliseen tapaan	
TV		
Valitse lähde	Käytä lähdettä tavalliseen tapaan	
Link	TV	
Paina	Valitse lähde	Käytä lähdettä tavalliseen tapaan
TV	AV	DTV
Kytke televisioon virta	Paina	Valitse päähuoneen lähde



## Käyttö Beo4:llä

LIST	TV	
Valitse AV* <sup>2</sup>	Valitse videolähde	
LIST	CD	
Valitse AV* <sup>2</sup>	Valitse audiolähde	
RADIO		
Valitse lähde	Käytä lähdettä tavalliseen tapaan	
TV		
Valitse lähde	Käytä lähdettä tavalliseen tapaan	
LIST	TV	
Valitse LINK* <sup>2</sup>	Valitse lähde	Käytä lähdettä tavalliseen tapaan
TV	LIST	DTV
Kytke televisioon virta	Valitse AV* <sup>2</sup>	Valitse päähuoneen lähde

**1\* Ääni** Tavallisesti päähuoneen videolähteen (kuten digiboksin) ääni lähetetään linkkihuoneeseen monoäänenä. Stereoääni voidaan kuitenkin valita. Jos siirät linkkihuoneen laitteita toiseen huoneeseen, muista viedä Beo5-kaukosäätimesi Bang & Olufsenin jälleenmyyjän konfiguroitavaksi.

**Muutokset linkkihuoneen kokoonpanossa**

**2\*HUOMAA!** Jotta AV- ja LINK-toiminnot näkyisivät Beo4:n näytössä, toiminnot on lisättävä Beo4:n toimintoluetteloon. Lisätietoja saat Beo4:n mukana toimitetusta opaskirjasta.

Jos haluat saada käyttöösi integroidun audio-/videojärjestelmän edut, kytke televisioon Master Link -kaapelilla yhteensopiva Bang & Olufsen -audiojärjestelmä.

## 1. Kytke audiojärjestelmä

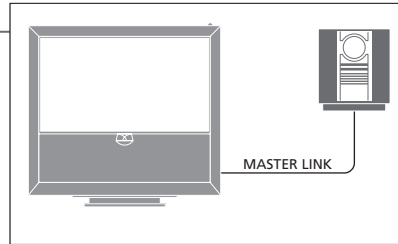

Kytke Master Link -kaapeli television MASTER LINK -liitännästä audiojärjestelmän MASTER LINK -liitäntään.

## 2. Aseta television käyttövaihtoehto

Jos televisioon on kytketty AV-järjestelmä, sen käyttövaihtoehto on määritettävä oikein. Kytke koko järjestelmä ensin valmiustilaan ja asetu television eteen.

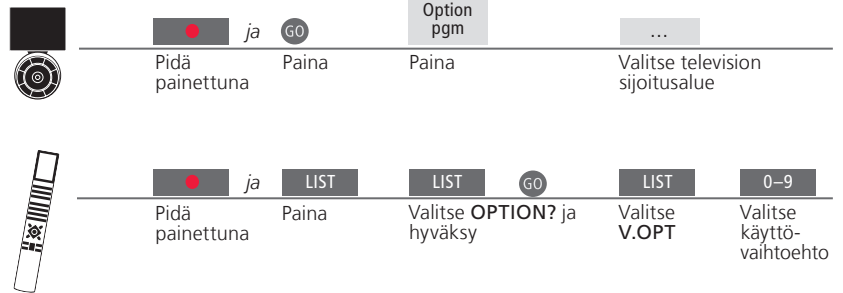

## 3. Aseta audiojärjestelmän käyttövaihtoehto

Aseta audiojärjestelmän käyttövaihtoehto oikein. Kytke koko järjestelmä ensin valmiustilaan ja asetu audiojärjestelmän eteen.

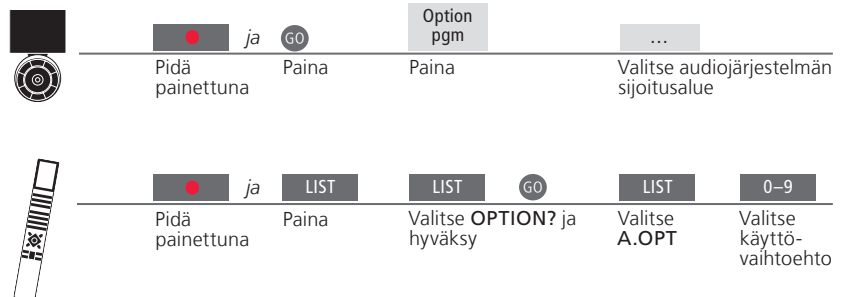

## Vinkkejä

### Television kaiuttimet ja audiokaiuttimet

#### Käyttövaihtoehdot

CD-levyä voidaan kuunnella televisioon kytkettyjen kaiuttimien kautta tai TV-ohjelman ääni voidaan lähettää audiojärjestelmän kaiuttimien kautta.

Jos sinulla on Beo4-kaukosäädin, television käyttövaihtoehdot päähuoneessa ovat 1, 2 ja 4 ja linkkihuoneessa 5 ja 6. Audiojärjestelmän käyttövaihtoehdot ovat 0, 1, 2, 5 ja 6. Lisätietoja on sivulla 21.

AV-järjestelmä voidaan sijoittaa samaan huoneeseen tai vaihtoehtoisesti televisio voidaan sijoittaa yhteen huoneeseen ja audiojärjestelmä siihen kytketyn kaiutinsarjan kanssa toiseen huoneeseen.

### Valitse vaihtoehdot

Jotta voit asettaa oikeat käyttövaihtoehdot Beo5-kaukosäätimellä, sinun on valittava tuotteesi sijoitusalue, katso s. 18. Oikeiden käyttövaihtoehtojen asettamiseksi Beo4-kaukosäätimellä voit käyttää tällä sivulla olevaa käyttövaihtoehtojen yleiskatsausta.

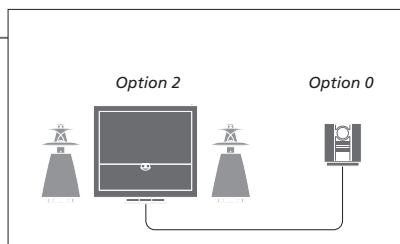

Televisio ja audiojärjestelmä on sijoitettu samaan huoneeseen ja kaikki kaiuttimet on kytketty televisioon. Määritä television asetukseksi Option 2 ja audiojärjestelmän asetukseksi Option 0.

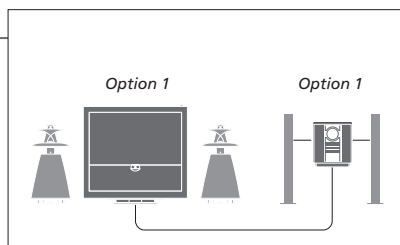

Televisio lisäkaiuttimien kanssa tai ilman niitä sekä audiojärjestelmä ja siihen liitetyt kaiuttimet on sijoitettu samaan huoneeseen. Määritä television asetukseksi Option 1 ja audiojärjestelmän asetukseksi Option 1.

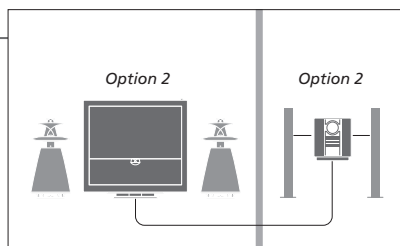

Audiojärjestelmä on sijoitettu yhteen huoneeseen ja televisio lisäkaiuttimien kanssa tai ilman niitä toiseen. Määritä television asetukseksi Option 2 ja audiojärjestelmän asetukseksi Option 2.

Asenna BeoLink-järjestelmä, jotta voit katsella kuvia ja kuunnella ääntä linkkihuoneissa. Voit esimerkiksi kytkeä olohuoneen television toiseen videojärjestelmään tai toisessa huoneessa sijaitseviin kaiuttimiin.

### Tee linkkikytkennät

Jotta videosignaaleita voidaan jakaa linkkihuoneisiin, päähuoneen ja linkkihuoneen televisioihin on kytkettävä RF-linkkivahvistin.\*<sup>1</sup>

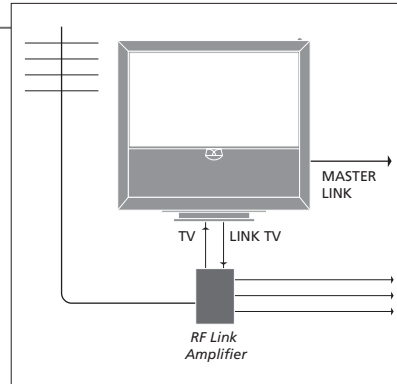

Kytke Master Link -kaapeli television MASTER LINK -liitäntään. Jotta videosignaaleita voidaan jakaa linkkihuoneisiin, kytke tavallinen antennikaapeli päälliitäntäpaneelin LINK TV -liitäntään. Vie antennikaapeli sitten RF-linkkivahvistimeen ja Master Link -kaapeli linkkihuoneeseen. Noudata linkkihuoneen laitteiden mukana toimitettuja ohjeita.

### Käynnistä järjestelmämodulaattori

Jos käytössä on audiokokoonpano, esim. BeoLink Active/Passive, ja asennat samaan huoneeseen myös ei-linkitettävän television, määritä modulaattorin asetukseksi ON. Tehdasasetus on AUTO, joka on valittava, kun käytetään linkitettävää Bang & Olufsen -televisiota.

Valitse TV SETUP -valikosta OPTIONS

Valitse LINK CONNECTIONS -valikko

Valitse MODULATOR

< >  
Tuo ON näkyviin

GO  
Hyväksy

### Vaihda linkkitaajuutta

Jos esimerkiksi paikallinen TV-asema lähettää ohjelmaa BeoLink-järjestelmän tehdasasetustaajuudella (599 MHz), järjestelmämodulaattori on viritettävä vapaalle taajuudelle.\*<sup>2</sup>

Valitse TV SETUP -valikosta OPTIONS

Valitse LINK CONNECTIONS -valikko

Valitse TAAJUUS

< >  
Etsi vapaa taajuus

GO  
Hyväksy

## Vinkkejä

<sup>1\*</sup> **Kytkeyt laitteet** Jos MASTER LINK -liitäntään on jo kytketty audiojärjestelmä ja haluat kytkeä lisää laitteita, Master Link -kaapeli on jaettava kahteen osaan, jotka yhdistetään linkkihuoneesta tulevaan kaapeliin erityisen liitäntärasian avulla. Lisätietoja saat Bang & Olufsen -jälleenmyyjältä.

<sup>2\*</sup> **Linkkitaajuus** Jos päähuoneen television linkkitaajuutta muutetaan, myös linkkihuoneen taajuus on muutettava vastaavaksi.

**HUOMAA!** Vain analogista signaalia lähettäviä lähteitä voidaan jakaa päähuoneen televisiosta linkkihuoneen järjestelmään.

Jos sinulla on BeoLink-järjestelmä, voit käyttää kytkettyjä järjestelmiä linkkihuoneessa olevan television kautta.

## Kytke linkkihuoneen televisio

Kytke televisio linkkihuoneeseen näiden ohjeiden mukaisesti.

- 1 Kytke linkkihuoneen televisio verkkovirtaan.
- 2 Ohjelmoi linkkihuoneen televisioon oikea käyttövaihtoehto kaukosäätimellä.
- 3 Irrota linkkihuoneen televisio verkkovirrasta.
- 4 Tee tarvittavat kytkennät
- 5 Kytke linkkihuoneen televisio uudelleen verkkovirtaan.

## Määritä linkkihuoneen television käyttövaihtoehto

Koko järjestelmän toiminnan varmistamiseksi on tärkeää, että linkkihuoneen televisioon on asetettu oikea käyttövaihtoehto ennen sen kytkemistä päähuoneen järjestelmään. Asetu linkkihuoneen television eteen.

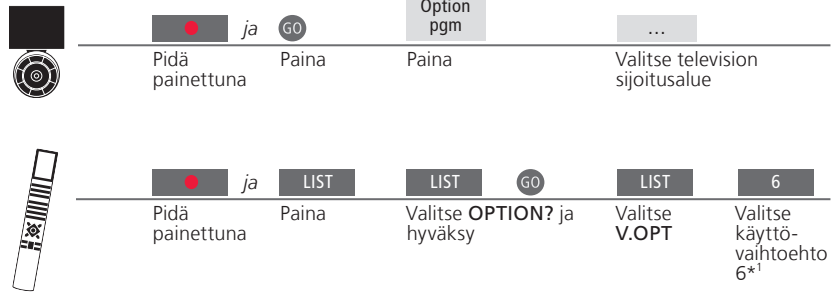

**BeoMaster** Jos televisiossa on BeoMaster, sitä ei voida käyttää linkkihuoneessa.  
**Ajastus** Ohjelmoi Play Timer -ajastus päähuoneessa olevaan televisioon.

<sup>1</sup>\*HUOMAA! Jos sinulla on Beo4 ja kytket television linkkihuoneeseen, jossa on jo kytkettynä muita linkkijärjestelmiä, esim. kaiuttimet, television käyttövaihtoehdoksi on asetettava Option 5.

Jos sinulla on kaksi televisiota samassa huoneessa ja käytät molempia televisioita samalla kaukosäätimellä, televisioiden käyttövaihtoehdot on ehdottomasti määritettävä oikein, jotta ne toimivat asianmukaisesti.

### Määritä oikea käyttövaihtoehto

Jos sijoitat television huoneeseen, jossa on ennestään Bang & Olufsen -televiio, ja kumpikin televisio voi vastaanottaa kaukosäätimesi komentoja, toissijaisen television käyttövaihtoehtoasetusta on muutettava. Näin estetään kummankin television virran kytkeytyminen yhtä aikaa. Asetu toissijaisen television eteen.



**[Red dot]** ja **GO**  
Pidä painettuna Paina

**Option pgm**  
Paina

**...**

Valitse television sijoitusalue\*<sup>1</sup>



**[Red dot]** ja **LIST**  
Pidä painettuna Paina

**LIST** **GO**  
Valitse **OPTION?** ja hyväksy

**LIST**

Valitse **V.OPT**

**4**  
Valitse käyttövaihtoehto 4

### Beo5 – televisioiden käyttö

Yleensä lähde aktivoidaan painamalla sen näppäintä. Jos samassa huoneessa on kaksi televisiota ja sinulla on Beo5-kaukosäädin, käytettävän television alue täytyy kuitenkin valita ensin.

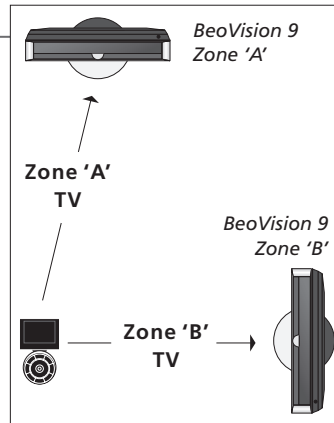

**...**  
Valitse halutun television sijoitusalue

**TV**  
Valitse lähde

## Vinkkejä

### Tekstitelevisio, kun käyttövaihtoehtona on 4

Jotta tekstitelevisiota voidaan käyttää, kun käyttövaihtoehtona on 4, Beo4:n asetukseksi täytyy määrittää **VIDEO 3**. Tämä rajoittaa sellaisten televisioiden kanssa käytettäviä Beo4:n toimintoja, joiden käyttövaihtoehto on jokin muu. Lisätietoja on Beo4:n mukana toimitetussa opaskirjassa.



## Beo4 – television käyttö, kun käyttövaihtoehtona on 4

Yleensä lähde aktivoidaan painamalla sen näppäintä. Jos television käyttövaihtoehtona on Option 4 ja sinulla on Beo4-kaukosäädin, lähde on kuitenkin aktivoitava seuraavien ohjeiden mukaisesti.

Jos haluat käyttää toissijaista televisiota erillisellä kaukosäätimellä, ota yhteyttä Bang & Olufsen -jälleenmyyjään.

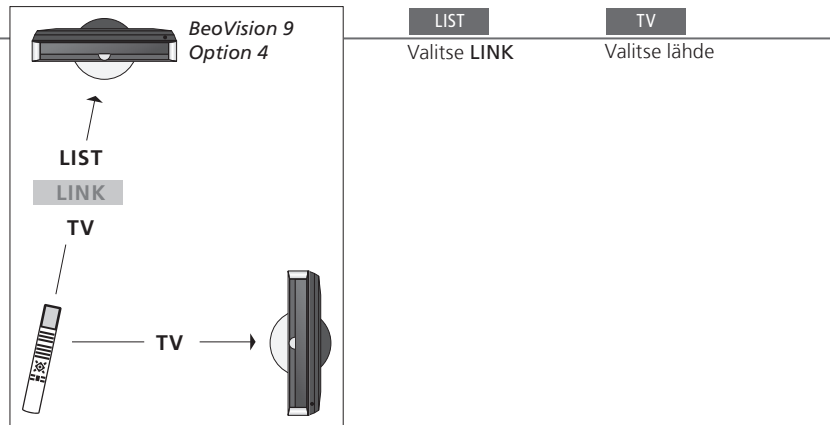

**LINK-toiminto Beo4:ssä** Jotta LINK-toiminto näkyisi Beo4:n näytössä, toiminto on lisättävä Beo4:n toimintoluetteloon. Lisätietoja saat Beo4:n mukana toimitetusta opaskirjasta.

<sup>1</sup>\*HUOMAA! Lisätietoja alueen valinnasta saat Bang & Olufsen -jälleenmyyjältä.



- 26 Kiintolevytallennin – ohjelman tallennus
- 27 Kiintolevytallennin – tallenteiden muokkaus
- 28 Kiintolevytallennin – tallenteiden kopiointi ja ryhmittely
- 29 Kiintolevytallennin – lapsilukko
- 30 Surround-ääni ja kotiteatteri
- 31 Äänityyppi
- 32 Wake-up Timer -ajastus
- 33 Play Timer -ajastus
- 34 Televisiokanavien muokkaus ja lisäys
- 35 Kuvan ja äänen asetusten säätäminen
- 36 Kuvaruudun värin tarkkuuden kalibrointi
- 37 PIN-koodijärjestelmä
- 38 Virittimen asetukset
- 40 Muiden laitteiden käyttö Beo5- tai Beo4-kaukosäätimellä

Jos lisävarusteena saatava kiintolevy on täynnä ja tallennus ajastetaan tai aloitetaan manuaalisesti, televisio tekee automaattisesti tilaa uusille tallenteille poistamalla vanhoja suojaamattomia tallenteita.

### Aseta ajastettu tallennus

Valitse ensin lähteeksi kiintolevytallennin. Voit ajastaa korkeintaan 15 tallennusta. Siirry DATE-kohdasta kohtaan WEEKDAYS painamalla vihreää näppäintä.

→ Avaa kiintolevytallentimen valikko

→ Valitse TIMER PROGRAMMING -valikko

→ Syötä ja hyväksy ajastusasetukset

### Ajastettu tallennus tekstitelevisiosta

Ajasta tallennuksia tekstitelevisiosivun kautta.

→ Avaa tekstitelevisio ja etsi haluttu sivu

→ Valitse valikkopalkista REC

→ Syötä ja hyväksy aloitus-/lopetusaika

### Tarkista aiemmin asetettuja ajastuksia

Tarkista tai poista odottavia ajastuksia tai muokkaa niitä. Ajastukset ovat aikajärjestyksessä.

→ Avaa kiintolevytallentimen valikko

→ Valitse TIMER INDEX -valikko

→ Tarkista, muokkaa tai poista tallenteita

TIMER INDEX			
TV	23	12:25-13:00	17 JUN
TV	TV 2 DK	14:00-14:45	17 JUN
V.AUX	THE SOPRANOS	22:00-23:20	19 JUN
TV	MTV	12:25-12:00	21 JUN
V.AUX 2	121	22:00-23:20	25 JUN
SAT	1222	2:00-3:20	25 AUG
V.AUX	AUSTRALIA	12:15-12:30	25 AUG
SAT	43	23:55-2:15	M-W--S
SAT	123	14:00-15:15	M-TF--
SAT	CROCODIL	16:10-17:15	-T-TF-S
TV	MTV	18:00-18:30	-T-TF-S
SAT	WRC RALL	13:00-13:45	---TF--

M - Maanantai  
T - Tiistai  
W - Keskiviikko  
T - Torstai  
F - Perjantai  
S - Lauantai  
S - Sunnuntai

## Vinkkejä

**Ajastin** Ajastuksia voidaan muokata niiden ollessa käynnissä, mutta kaikki kentät eivät tällöin ole käytettävissä. TIMER INDEX -valikossa punaisella näkyvät aloitus- ja lopetusajat tarkoittavat päällekkäin osuvia tallennuksia.

**Ajastus** Kun FEATURE LEVEL -asetuksena on ADVANCED, TIMER PROGRAMMING -valikko sisältää enemmän vaihtoehtoja. Lisätietoja on sivulla 59.

**HUOMAA!** Uutta tallennusta ei voida aloittaa, jos yksi tallennus on jo käynnissä tai jos kiintolevy on täynnä ja kaikki tallenteet on suojattu. Et myöskään voi tallentaa ohjelmia, jotka on suojattu Macrovision-kopiosuojauksella.

Voit suojata, poistaa tai nimetä tallenteita. Voit myös jakaa tallenteita kahteen osaan tai leikata niitä. Jos lisävarusteena saatava kiintolevy on täynnä, televisio tekee automaattisesti tilaa uusille tallenteille poistamalla vanhoja tallenteita.

## Suojaa tallenne tai poista suojaus

Suojattuja tallenteita ei poisteta, jos kiintolevy on täynnä, kun uusi tallennus käynnistyy.

Tuo kiintolevytallentimen valikko näkyviin ja valitse HARD DISC CONTENT -valikko

→ Valitse tallenne\*<sup>1</sup>



## Poista tallenne

Poista tallenteet, joita et halua, mukaan lukien suojatut tallenteet.

Tuo kiintolevytallentimen valikko näkyviin ja valitse HARD DISC CONTENT -valikko

→ Valitse tallenne\*<sup>2</sup>



## Nimeä tallenne

Voit nimetä tallenteita uudelleen niin usein kuin haluat.

Tuo kiintolevytallentimen valikko näkyviin ja valitse HARD DISC CONTENT -valikko

→ Valitse tallenne



## Jaa tallenne

Jaa tallenne kahteen osaan.

Tuo kiintolevytallentimen valikko näkyviin ja valitse HARD DISC CONTENT -valikko

→ Valitse tallenne



## Leikkaa tallennetta

Leikkaa osa tallenteesta pois.

Tuo kiintolevytallentimen valikko näkyviin ja valitse HARD DISC CONTENT -valikko

→ Valitse tallenne



<sup>1</sup>\* **Suojaus tallenne** Jos FEATURE LEVEL -asetuksena on BASIC, voit muuttaa valitun tallenteen suojatusta suojaamattomaksi ja päinvastoin painelemalla punaista näppäintä.

<sup>2</sup>\* **Poista tallenne** Jos FEATURE LEVEL -asetuksena on BASIC, voit merkitä valitun tallenteen painamalla > ja poistaa tallenteen painamalla keltaista näppäintä.

**Tallenteiden enimmäismäärä** Sisäänrakennetulle kiintolevyllä voidaan tallentaa enintään noin 300 tallennetta. Jos tallenteiden enimmäismäärä tulee täyteen, tallenteita ei voida jakaa.

**HUOMAA!** Suojattuja tallenteita ei poisteta. Katsotut tai muokatut tallenteet poistetaan ennen tallenteita, joita ei ole katsottu tai muokattu. Vanhimmat tallenteet poistetaan ensin.

Voit kopioida tallenteita ulkoiseen videotallentimeen varmuuskopioiksi tai lisävarusteena saatavan kiintolevytallentimen tilan säästämiseksi. Voit myös sijoittaa tallenteita ryhmiin sekä siirtää tallenteita ja nimetä niitä uudelleen.

### Kopioi ulkoiseen tallentimeen

Jos haluat kopioida muuhun kuin Bang & Olufsenin tallentimeen, käynnistä manuaalinen tallennus.

Tuo kiintolevytallentimen valikko näkyviin ja valitse HARD DISC CONTENT -valikko

→ Valitse tallenne



Valitse EXTERNAL COPY

### Lopeta kopiointi

Lopeta kopiointi ulkoiseen tallentimeen.

Tuo kiintolevytallentimen valikko näkyviin ja valitse HARD DISC CONTENT -valikko



Lopeta kopiointi

### Sijoita tallenteita ryhmiin

Ryhmän nimi näkyy HARD DISC CONTENT -valikon oikeassa yläkulmassa.

Tuo kiintolevytallentimen valikko näkyviin ja valitse HARD DISC CONTENT -valikko

→ Valitse tallenne



Valitse GROUP

→ Valitse ryhmä

### Tarkastele ryhmän tallenteita

Valikossa ei näy ryhmiä, joissa ei ole tallenteita.

Tuo kiintolevytallentimen valikko näkyviin ja valitse HARD DISC CONTENT -valikko



Liiku ryhmässä painamalla toistuvasti

→ Valitse tallenne

### Nimeä ryhmä uudelleen

Voit nimetä ryhmän esimerkiksi tallennetyypin tai ohjelman tallentaneen henkilön perusteella.

Tuo kiintolevytallentimen valikko näkyviin ja valitse SETUP-valikko

→ Valitse GROUPS-valikko

→ Valitse ryhmä



Noudata näytöllä näkyviä ohjeita

### Siirrä ryhmä

Voit muuttaa ryhmien näkymisjärjestystä niitä selattaessa.

Tuo kiintolevytallentimen valikko näkyviin ja valitse SETUP-valikko

→ Valitse GROUPS-valikko

→ Valitse ryhmä



Noudata näytöllä näkyviä ohjeita

## Vinkkejä

**Ulkoinen tallennin** Jos kytketty videotallennin on Bang & Olufsenin valmistama tai jos sinulla on Bang & Olufsenin DVD Controller -ohjain, televisio käynnistää tallentimen ja toistaa valitun tallenteen alusta alkaen. Muutoin sinun on käynnistettävä ulkoinen tallennin ja aloitettava tallentaminen manuaalisesti.

**Ryhmät** Ennalta määritettyjä ryhmiä on kahdeksan: MOVIES (elokuvat), SPORTS (urheilu), SCIENCE (tiede), NEWS (uutiset), CHILDREN (lastenohjelmat), TV DRAMA (tv-sarjat), NATURE (luonto-ohjelmat) ja TRAVEL (matkaohjelmat).

**HUOMAA!** Suosittelemme, että kopioit tärkeät tallenteet televisioon kytkettyyn tallentimeen. Tallennuksen aikana et voi toistaa muita tallenteita etkä käytä katselun jatkotoimintoa.

Tallenteiden katseluoikeuksia voidaan rajoittaa ottamalla käyttöön lapsilukkotoiminto. Ensinnäkin on annettava lapsilukkokoodi.

## Ota lapsilukko käyttöön / poista lapsilukko käytöstä

Valitse tallenteet, joiden käyttöä haluat rajoittaa, tai poista tallenteen lapsilukko.

Tuo kiintolevytallentimen valikko näkyviin ja valitse HARD DISC CONTENT -valikko

→ Valitse tallenne

 Avaa vaihtoehto OPTIONS

→ Valitse PARENTAL LOCK -valikko ja noudata näytöllä näkyviä ohjeita

## Määritä lapsilukkokoodi

Rajoita tallenteiden käyttöä nelinumeroisella koodilla.

Tuo kiintolevytallentimen valikko näkyviin ja valitse SETUP-valikko

→ Valitse PARENTAL LOCK CODE -valikko

→ Noudata näytöllä näkyviä ohjeita



- Lapsilukko** Lapsilukko on käytettävissä vain, jos FEATURE LEVEL -asetuksena on ADVANCED. Lisätietoja on sivulla 57.
- Nollaa lapsilukkokoodi** Jos olet unohtanut lapsilukkokoodisi, näppäile **9999** kolme kertaa, kun OLD CODE näkyy korostettuna. Tällöin koodi palaa oletusasetukseen 0000 ja voit asettaa uuden lapsilukkokoodin.

**HUOMAA!** Jos koodi annetaan väärin kolme kertaa, laite siirtyy päävalikkoon.

## Surround-ääni ja kotiteatteri

Bang & Olufsenin kaiuttimien ja projektorin avulla voit muuntaa televisiosi surround-äänellä varustetuksi kotiteatteriksi. Voit myös mukauttaa katseluelämystä valitsemalla kuvasuhteen.

### Valitse elokuvaäänen kaiuttimet

Kun lähde valitaan, televisio valitsee automaattisesti optimaalisen äänen. Voit kuitenkin valita käyttämäsi lähteeseen sopivan kaiutinyhdistelmän itse.

Avaa **Scene**-näyttö Beo5:llä\* → Valitse **Speaker**-näyttö → Valitse kaiutinyhdistelmä\*<sup>2</sup>

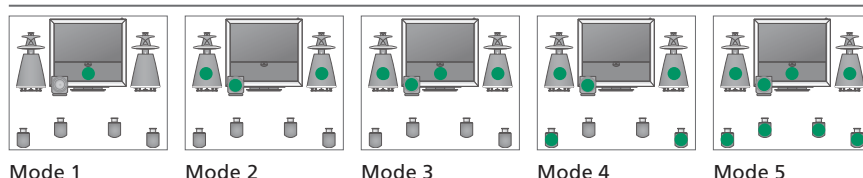

### Valitse kuvasuhde

Kun lähde valitaan, televisio säätää kuvaa automaattisesti niin, että se täyttää mahdollisimman suuren osan näytöstä. Voit kuitenkin valita kuvasuhteen myös itse.

Avaa **Scene**-näyttö Beo5:llä\* → Valitse **Picture**-näyttö → Valitse kuvasuhde\*<sup>2</sup> → Siirrä kuvaa ylös tai alas

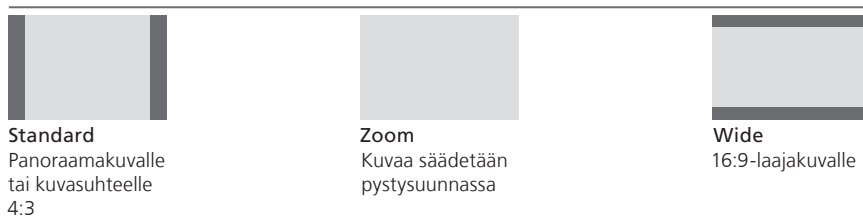

### Siirry kotiteatteriin

Voit siirtää kuvan television näytöstä valkokankaalle.

Avaa **Scene**-näyttö Beo5:llä\* → Valitse **Cinema**-näyttö → Valitse **Cinema** vaihtaaksesi kotiteatteri- ja televisiotilan välillä

## Vinkkejä

- <sup>1</sup>\* **Scene-valikko** Avaa Beo4:llä **FORMAT**-valikko kuvasuhteen ja kotiteatterin asetusten muuttamiseksi ja **SPEAKER**-valikko kaiutinyhdistelmien määrittämiseksi. Kaiutinyhdistelmä ja kuvasuhde optimoidaan painamalla Beo5:n **Optimize**-vaihtoehtoa. Beo4:ää käyttäessäsi paina **GO**. Jokaisella Beo5-kaukosäätimen **Variation**-vaihtoehdon painalluksella valitaan **Standard**-asetuksen eri vaihtoehto. Beo4:ää käyttäessäsi paina **◀** tai **▶**.
- <sup>2</sup>\* **Optimize ja Variation**
- Vaihtotila** Jos haluat vaihtaa kotiteatteri- ja televisiotilan välillä käyttäen Beo4:ää, paina **LIST**, kunnes näkyviin tulee **FORMAT**, ja paina sitten **0**.

**HUOMAA!** Jos televisioon on kytketty vain kaksi etukaiutinta, käytettävissä ovat vain vaihtoehdot **Mode 1–3**. Televisioon voidaan kytkeä korkeintaan kaksi BeoLab-bassokaiutinta.



Televisiota katsellessasi voit vaihtaa käytettävissä olevasta äänityypistä toiseen.

## Vaihda äänityyppiä tai kieltä

Voit vaihtaa käytettävissä olevasta äänityypistä tai kielestä toiseen.

Sound

Tuo äänityyppi näkyviin

Sound

Valitse painamalla toistuvasti

---

## Äänityyppi tai kieli

Voit tallentaa suosikkiäänityypisi televisiokanavien virityksen yhteydessä. Lisätietoja on sivulla 34.

## Wake-up Timer -ajastus

Wake-up Timer -ajastuksella televisioon kytkeytyy virta automaattisesti. Wake-up Timer toimii vain kerran tunnin ajan. Kun se on suoritettu, ajastus katoaa.

### Aseta Wake-up Timer -ajastus

Valitse lähde, kanavan numero ja aloitusaika.

→ Avaa TV SETUP -valikko

→ Valitse PLAY TIMER -valikko

→ Valitse WAKE-UP TIMER -valikko

→ Syötä ja hyväksy asetukset

### Tarkista tai poista Wake-up Timer -ajastus

Tarkista tai poista Wake-up Timer -ajastuksen asetukset.

→ Avaa TV SETUP -valikko

→ Valitse PLAY TIMER -valikko

→ Valitse WAKE-UP TIMER -valikko

→ Muuta asetuksia ja hyväksy ne

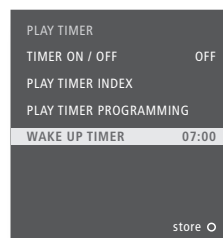

## Vinkkejä

**Wake-up Timer -ajastus** Wake-up Timer -ajastus koskee vain sitä televisiota, johon se on ajastettu. Varmista, että kello on oikeassa ajassa, jotta Wake-up Timer toimii oikein.

**HUOMAA!** Televisiota ei voida liittää tavalliseen Play Timer- tai Standby Timer -ajastukseen, ennen kuin Wake-up Timer -ajastus on suoritettu tai poistettu.

Voit asettaa television kytkemään ja katkaisemaan virran automaattisesti määrittämällä Play Timer- tai Standby Timer -ajastuksen päähuoneen järjestelmään.

## Ajastettu toisto ja ajastettu valmiustilaan siirtyminen

Television virta voidaan ajastaa kytkeytymään ja katkeamaan automaattisesti samaan aikaan samana viikonpäivänä joka viikko.

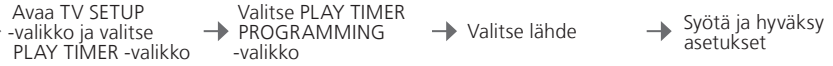

Lähteiden nimet vastaavat CONNECTIONS-valikkoon rekisteröityjä lähteitä.

TV
DTV
DTV2 (V.AUX)
V.MEM
DVD/DVD2
V.AUX2
CD
N.MUSIC
N.RADIO
A.MEM
RADIO
DTV RADIO
STANDBY

## Kytke Play Timer -ajastus käyttöön

Jos haluat ottaa television mukaan Play Timer -ajastukseen, määritä ajastuksen asetukseksi ON.



## Tarkastele, muokkaa ja poista ajastuksia

Voit tarkastella, muokata ja poistaa ajastuksia määrittämiesi asetusten luettelosta.



**Play Timer -ajastus** Voit määrittää korkeintaan kuusi Play Timer -ajastusta. Varmista, että kello on oikeassa ajassa, jotta ajastukset toimivat oikein. Televisiota ei voida liittää tavalliseen Play Timer- tai Standby Timer -ajastukseen, ennen kuin Wake-up Timer -ajastus on suoritettu tai poistettu.

**Turvallisuus** Turvallisuussyistä jalusta ei käänny, jos televisio käynnistyy Play Timer -ajastuksella.

**HUOMAA!** Myös linkkihuoneiden järjestelmät voivat suorittaa ajastettuja toisto- ja valmiustilatoimintoja. Ajastukset on kuitenkin määritettävä päähuoneen järjestelmään ja aktivoitava linkkihuoneen järjestelmästä.

Voit muokata kanavien järjestystä ja nimetä niitä kuten haluat. Voit myös poistaa kanavia tai lisätä mahdollisia uusia kanavia. TV-kanavia voidaan tallentaa omille ohjelmapaikoilleen kaikkiaan 99.

## Siirrä kanavaa

Voit siirtää TV-kanavia haluamillesi kanavanumeroille.

→ Avaa TV SETUP -valikko

→ Valitse TUNING-valikosta EDIT CHANNELS

→ Valitse kanava

→ Noudata näytöllä näkyviä ohjeita

## Nimeä kanava

Voit nimetä TV-kanavat niin, että ne on helppo tunnistaa.

→ Avaa TV SETUP -valikko

→ Valitse TUNING-valikosta EDIT CHANNELS

→ Valitse kanava



→ Syötä ja hyväksy asetukset

## Poista kanava

Voit poistaa kanavat, joita et tarvitse.

→ Avaa TV SETUP -valikko

→ Valitse TUNING-valikosta EDIT CHANNELS

→ Valitse kanava

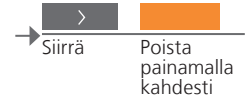

## Säädä viritettyjä kanavia

Voit hienosäätää kanavaa, merkitä koodatut kanavat, valita sopivat äänityypit ym.

→ Avaa TV SETUP -valikko

→ Valitse TUNING-valikosta MANUAL TUNING

→ Valitse vaihtoehto

→ Noudata näytöllä näkyviä ohjeita

## Uudelleenviritä automaattisen virituksen avulla

Voit viritää kaikki TV-kanavat uudelleen automaattisesti. Huomaa, että kaikki tekemäsi kanava-asetukset häviävät.

→ Avaa TV SETUP -valikko

→ Valitse TUNING-valikko

→ Valitse AUTO TUNING -valikko

→ Aloita automaattiviritys

## Lisää uusia kanavia

Voit lisätä esimerkiksi televisioaseman siirtämiä kanavia. Jos haluat pitää aiemmin viritetyt kanavat ennallaan ja säilyttää niiden nimet, järjestyksen ja asetukset, viritä uudet kanavat ADD CHANNELS -valikon kautta.

→ Avaa TV SETUP -valikko

→ Valitse TUNING-valikko

→ Valitse ADD CHANNELS -valikko

→ Aloita kanavien lisäys

## Vinkkejä

**MANUAL TUNING** MANUAL TUNING -valikossa olevasta EXTRA-valikosta pääset käyttämään vaihtoehtoja FINE TUNE (hienoviritys), (DECODER) (dekooderi), (TV SYSTEM) (televisiojärjestelmä) ja SOUND (ääni).  
**TV SYSTEM** Jos vaihtoehto TV SYSTEM tulee näkyviin, varmista ennen virituksen aloittamista, että näkyvässä on oikea lähetyjärjestelmä: B/G (PAL/SECAM BG), I (PAL I), L (SECAM L), M (NTSC M) tai D/K (PAL/SECAM D/K). Lisätietoja saat jälleenmyyjältä.

**HUOMAA!** Jos kanava lähettää ohjelmia kahdella kielellä ja haluat käyttöösi molemmat kielet, voit tallentaa kanavan kaksi kertaa (kerran kumpaakin kieltä varten).

Kuvan ja äänen tehdasasetukset ovat neutraaleja, useimpiin katselu- ja kuuntelutilanteisiin sopivia arvoja. Haluttaessa näitä asetuksia voidaan kuitenkin säätää.

## Säädä kuvaa

Voit säätää kirkkautta, väriä ja kontrastia. Lisätietoja kuvasuhteesta on sivulla 30. TINT-asetukseen tehdyt säädöt vaikuttavat vain auki olevaan kanavaan.

→ Avaa TV SETUP -valikko

→ Valitse OPTIONS-valikko

→ Valitse PICTURE-valikko

→ Syötä ja hyväksy asetukset

## Poista kuva

Poista kuva ruudusta väliaikaisesti.

→ Avaa Scene-näyttö Beo5:llä

→ Valitse Picture

→ Poista/palauta kuva valitsemalla PictureMute

## Säädä ääntä

Voit esiasettaa korkeintaan kahden kytketyn BeoLab-bassokaiuttimen ja kahden oletuskaiutinkokoonpanon äänenvoimakkuuden, bassoäänen, diskantin tai loudness-säädön. SOUND-valikon sisältö vaihtelee sen mukaan, mitä televisioon on kytketty. Lisätietoja kaiutinkokoonpanoista on sivulla 30.

→ Avaa TV SETUP -valikko

→ Valitse OPTIONS-valikosta SOUND

→ Valitse ADJUSTMENT-valikko

→ Syötä ja hyväksy asetukset

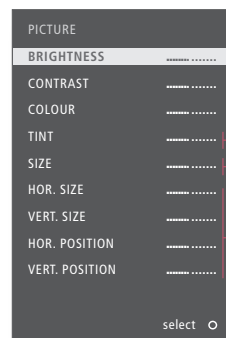
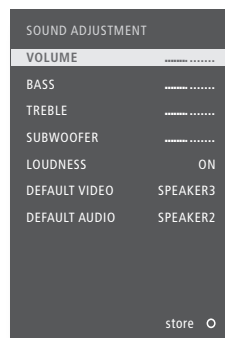

— Vain NTSC-signaali  
 — Vain 1080p/i-signaali  
 — Vain VGA-signaali

### Väliaikaiset asetukset

Jos haluat tallentaa kuva- ja ääniasetukset vain television sammuttamiseen saakka, pidä **BACK**-näppäintä painettuna **keskinäppäimen** sijaan, kun hyväksyt asetukset.

### DEFAULT VIDEO

DEFAULT VIDEO -alivalikosta valittu kaiutinyhdistelmä aktivoituu automaattisesti, kun videolähde kytketään käyttöön televisiosta.

### DEFAULT AUDIO

DEFAULT AUDIO -alivalikosta valittu kaiutinyhdistelmä aktivoituu automaattisesti, kun audiolähde kytketään käyttöön televisiosta.

**HUOMAA!** Älä jätä stillkuvia, kuten logoja, videopelien pysäytyskuvia, tietokoneen kuvia, 4:3-kuvasuhteella näkyviä kuvia tms. näkyviin näyttöön pitkäksi aikaa. Muutoin näyttöön saattaa jäädä pysyvä jälkikuva.

Automatic Color Management -toiminto varmistaa, että kuvaruudussa on jatkuvasti täydelliset värit. Kalibroinnin aikana anturin varsi kääntyy alas television reunasta ja kuvaruudussa olevassa palkissa vaihtelevat eri harmaansävyt.

### Automaattinen kalibrointi

Noin joka 100 käyttötunnin jälkeen televisio aloittaa automaattisen kalibroinnin, kun painat valmiustilanäppäintä.

Suosittellemme, että annat television suorittaa kalibroinnin automaattisesti manuaalisen kalibroinnin sijasta.

### Manuaalinen kalibrointi

Televisio on kytkettävä päälle yli kahdeksi minuutiksi ja sen on oltava televisiotilassa, jotta AUTO COLOUR MANAGEMENT -valikko tulee näkyviin.

→ Avaa TV SETUP -valikko

→ Valitse OPTIONS-  
valikko

→ Aktivoi AUTO  
COLOUR  
MANAGEMENT  
-toiminto

→ Kalibrointiprosessi  
alkaa\*

### Manuaalisen kalibroinnin jälkeen

→ Anturin varsi vetäytyy sisään ja televisio palautuu viimeiseen valittuun lähteeseen

→ Kuvaruutuun ilmestyy hetkeksi teksti  
CALIBRATION COMPLETE

## Vinkkejä

- <sup>1</sup>\* Manuaalinen kalibrointi** Kaikki teksti katoaa kuvaruudusta, anturin varsi kääntyy alas ja kalibrointi alkaa.
- Epäonnistunut kalibrointi** Jos anturin varsi ei käännä kokonaan alas, kalibrointia ei suoriteta ja varsi vetäytyy tarvittaessa sisään. Jos kyse oli automaattisesta kalibroinnista, televisio yrittää suorittaa kalibroinnin seuraavan kerran, kun virta katkaistaan.

HUOMAA! Älä koskaan katkaise järjestelmästä virtaa äläkä irrota sitä verkkovirrasta kalibroinnin aikana.

PIN-koodijärjestelmä estää ihmisiä, jotka eivät tiedä koodia, käyttämästä televisiota. Kun PIN-koodijärjestelmä on käytössä ja televisio on ollut irrotettuna verkkovirrasta 15–30 minuutin ajan, järjestelmä aktivoituu.

## Ota PIN-koodijärjestelmä käyttöön

Ota järjestelmä käyttöön syöttämällä nelinumeroisen PIN-koodin.

Avaa TV SETUP -valikko

   
Paina kahdesti Paina

Anna nelinumeroisen koodi ja hyväksy

→ Anna koodi uudelleen ja hyväksy

## Vaihda PIN-koodia

Voit vaihtaa PIN-koodin.\*<sup>1</sup>

Avaa TV SETUP -valikko

   
Paina kahdesti Paina

Syötä PIN-koodi, hyväksy ja valitse NEW PINCODE

→ Syötä uusi koodi, hyväksy, syötä koodi uudelleen ja hyväksy

## Poista PIN-koodi

Voit poistaa valitsemasi PIN-koodin.

Avaa TV SETUP -valikko

   
Paina kahdesti Paina

Anna PIN-koodi ja hyväksy

→ Valitse DELETE PINCODE ja hyväksy

## Anna PIN-koodi

Jos televisioon ei saa kytkettyä virtaa sen oltua irrotettuna verkkovirrasta, odota 30 sekuntia ja yritä uudelleen.

Syötä PIN-koodi

→ Hyväksy

## Unohtunut PIN-koodi

Jos unohdat PIN-koodisi, ota yhteys Bang & Olufsen -jälleenmyyjään, jotta saat viisinumeroisen pääkoodin.

  
Pidä painettuna kehoitettaessa, jotta PIN-koodin kohdalla näkyy viisi kenttää\*\*

Anna viisinumeroinen pääkoodi

→ Hyväksy PIN-koodin poistaminen – voit nyt aktivoida PIN-koodijärjestelmän uudelleen

<sup>1</sup>\* **PIN-koodin muuttaminen** Jos PIN-koodi vaihdetaan useammin kuin viisi kertaa kolmen tunnin aikana, PINCODE-valikkoa ei voida käyttää kolmeen tuntiin olettaen, että televisiota ei irroteta verkkovirrasta.

**Väärä PIN-koodi** Jos annat koodin väärin viisi kertaa, television virta katkeaa kokonaan kolmeksi tunniksi eikä laitetta voida käyttää. Jos televisio irrotetaan verkkovirrasta, kolmen tunnin jakso nollautuu.

**HUOMAA!** Jos televisio pyytää PIN-koodia, kun siihen kytketään virta ensimmäisen kerran, ota yhteys Bang & Olufsen -jälleenmyyjään. Jos haluat poistaa syötetyn PIN-koodin ja tyhjentää kentät, paina **BACK**. Beo4:ää käyttäessäsi paina **STOP**.  
\*\* Beo4:ää käyttäessäsi pidä **◀**-näppäintä painettuna, jotta viisi kenttää tulevat näkyviin.

Voit poistaa televisio- tai DVB-virittimen käytöstä, jos televisio- tai DVB-lähteenä on oheislaite, kuten digiboksi.

### Poista sisäinen viritin käytöstä

Jos poistat televisiovirittimen käytöstä, voit ottaa liitetyn oheislaitteen käyttöön **TV**-näppäimellä. Jos poistat DVB-virittimen käytöstä, voit ottaa liitetyn oheislaitteen käyttöön **DTV**-näppäimellä.

→ Avaa TV SETUP-valikko

→ Valitse OPTIONS-valikosta TUNER SETUP

→ Poista TV TUNER käytöstä / ota TV TUNER käyttöön

→ Poista DVB käytöstä / ota DVB käyttöön ja hyväksy

## Vinkkejä

**Poista TV-/DVB-virittimen käytöstä TUNING-valikko** Jos otat sekä televisio- että DVB-virittimen pois käytöstä, voit aktivoida oheislaitteen toimimaan virittimenä **TV**- tai **DTV**-näppäimellä. TUNING-valikko on käytettävissä vain, jos televisioviritin on käytössä. Lisätietoja on sivulla 58.

**HUOMAA!** Jos olet liittänyt Bang & Olufsen-kiintolevytallentimen televisioosi, televisiovirittimen poistaminen käytöstä ei ole suositeltavaa.





Sisäänrakennettu Peripheral Unit Controller -ohjain toimii tulkkina kiintolevytallentimeen kytkettyjen videolaitteiden, kuten digiboksin, tallentimen tai DVD-soittimen ja Bang & Olufsen -kaukosäätimen välillä.

### Käyttö Beo5:llä

Laitteidesi tärkeimpiä toimintoja voidaan käyttää Bang & Olufsen -kaukosäätimellä. Kaikki toiminnot eivät välttämättä toimi kaukosäätimillä.

→ Valitse lähde

→ Valitse toiminto

### Näytä valikon päällekkäiskuva\*<sup>1</sup>

Jos sinulla on Beo4, voit käyttää tiettyjä toimintoja nopeasti valikon päällekkäiskuvan kautta.

→ Valitse kytketyt laitteet

→ **Menu** tai  → Valitse toiminto

→ Avaa valikon päällekkäiskuva

### Suora käyttö Beo4:llä

Voit aktivoida toiminnon ilman valikon päällekkäiskuvaa. Kytketyissä laitteissa täytyy olla virta.

→ Aktivoi toiminto painamalla värinäppäintä

→   → Valitse kanava

tai

→  Tuo ohjelmaopas näkyviin pitämällä painettuna



## Vinkkejä

### <sup>1</sup>\* Valikon päällekkäiskuva

Valikon päällekkäiskuvasta näet toiminnot, joita voit käyttää valitusta lähteestä. Valikon päällekkäiskuva voidaan tuoda näkyviin vain Beo4-kaukosäätimellä. Beo5-kaukosäätimellä vastaavat toiminnot ovat käytettävissä Beo5:n näytön kautta. Päällekkäiskuvaa ei voida näyttää linkkihuoneissa. Paina sen sijaan sopivaa värinäppäintä tai ensin GO-näppäintä ja sitten numeroa.

HUOMAA! Se, millä näppäimellä ohjelaite käynnistetään, vaihtelee virittimen ja CONNECTIONS-valikon asetusten mukaan. Lisätietoja on sivuilla 38 ja 47.

Bang & Olufsen -kaukosäätimellä voit käyttää muiden valmistajien laitteiden toimintoja.

### Käytä laitteistovalikoita

Voit käyttää kytkettyjen laitteiden omia valikoita kaukosäätimellä. Beo4:llä edelliseen valikkoon siirryttäessä on ehkä painettava **EXIT**-näppäintä **STOP**-näppäimen sijaan.

Avaa laitteistovalikko



### Toista DVD-soittimella

Voit kytkeä laitteisiin virran, käynnistää ja pysäyttää toiston ja hakea eteen- ja taaksepäin.

Kytke DVD-soittimeen virta



<sup>2\*</sup> **Beo4** Beo4-kaukosäädintä painettaessa on painettava **GO**-näppäintä ennen nuolinäppäimiä.

**Kytke tai katkaise virta** Joitakin laitteita käytettäessä laite käynnistetään ja sammutetaan Beo4-kaukosäätimellä painamalla ensin **GO** ja sitten **0**.

**HUOMAA!** Tutustu myös kytkettyjen laitteiden omiin käyttöoppaisiin. Lisätietoja tuetuista laitteista saat Bang & Olufsen -jälleenmyyjältä.



- 
- 44 Television käyttöönotto
  - 46 Järjestelmän laajennus
  - 48 Lisälaitteiden käyttöönotto
  - 50 Liitäntäpaneelit
  - 52 Television ensimmäiset asetukset
  - 54 Kaiuttimien asetukset
  - 56 Lisäasetukset
  - 58 Kuvaruutuvalikot
  - 58 Puhdistus

# Television käyttöönotto

Noudata tällä ja seuraavilla sivuilla annettuja sijoitus- ja kytkentäohjeita.

## Sijoita televisio

Pidä televisiota sijoittaessasi mielessä, että kiinteä moottoriyksikkö kääntää television esiasetettuun asentoon, kun siihen kytketään virta.

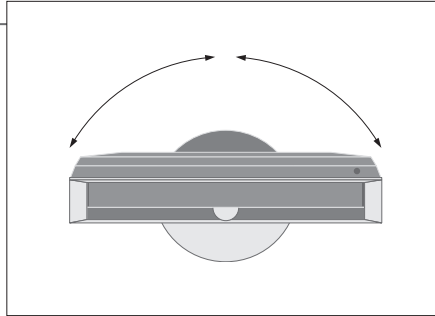

Televisio on painava, joten sitä siirtämään tai nostamaan tarvitaan ammattitaitoinen henkilöstö, joka käyttää asianmukaisia välineitä.

## Poista tuet

Kun olet asettanut television paikalleen, irrota kehyksen alla olevat kaksi tukea.

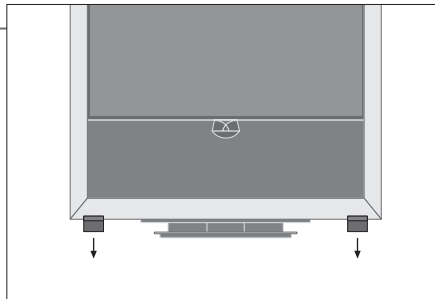

Avaa kunkin tuen sisällä olevat ruuvit.

## Kiinnitä pohjasuojus

Suojuksen takaosassa on kaksipuolista teippiä.

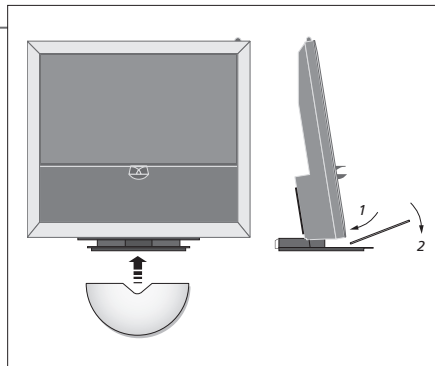

Ennen kuin kiinnität suojuksen pysyvästi, kokeile sitä paikalleen irrottamatta teipin taustanauhaa.

## Tärkeää

**Tuuletus** Television ympärille on jätettävä tilaa tuuletusta varten. Jätä sivuille vähintään 5 cm ja päälle 10 cm vapaata tilaa. Älä peitä takana olevia tuuletusaukkoja. Jos televisio ylikuumenee (valmiustilan ilmaisin vilkkuu ja näytöllä näkyy varoitus), sammuta se ja anna sen jäähtyä. Tällä välin televisiota ei voida käyttää.

## Kytke johdot

Liikkumisvaran jättämiseksi television kääntymistä varten on tärkeää, että johdot muodostavat laajan silmukan ja että ne kiinnitetään johtokannattimeen.

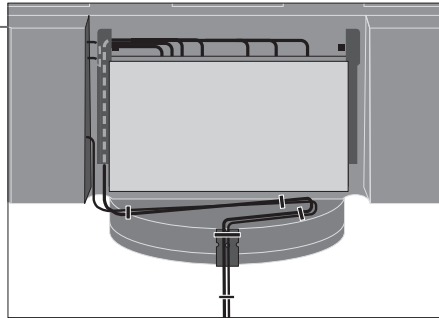

Arvioi johtojen tarvitsema löysyys kääntämällä televisiota ääriasentoon vasemmalle ja kiinnitä johdot sitten johtopidikkeillä siisteiksi vyyhdeiksi.

## Yleiskatsaus

Aseta liitäntäpaneelit ja muut tärkeät komponentit paikoilleen:

- 1 Valmiustilan ilmaisain / kaukosäätimen vastaanotin.
- 2 Sivuliitäntäpaneeli (verkkovirran tuloliitäntä, TV-signaalin antennin tuloliitäntä, BeoMaster-liitännät).  
Kallista päälliitäntäpaneelia (4) eteenpäin, jotta pääset käsiksi liitäntöihin.
- 3 Johtokannatin.
- 4 Päälliitäntäpaneeli, jossa on sisäänrakennettu kaapelitaso ja -suojaus.  
Kallista paneelia eteenpäin, jotta voit irrottaa suojuksen.  
Avaa taso sivusta, jotta kaapeleiden kytkeminen on helpompaa.

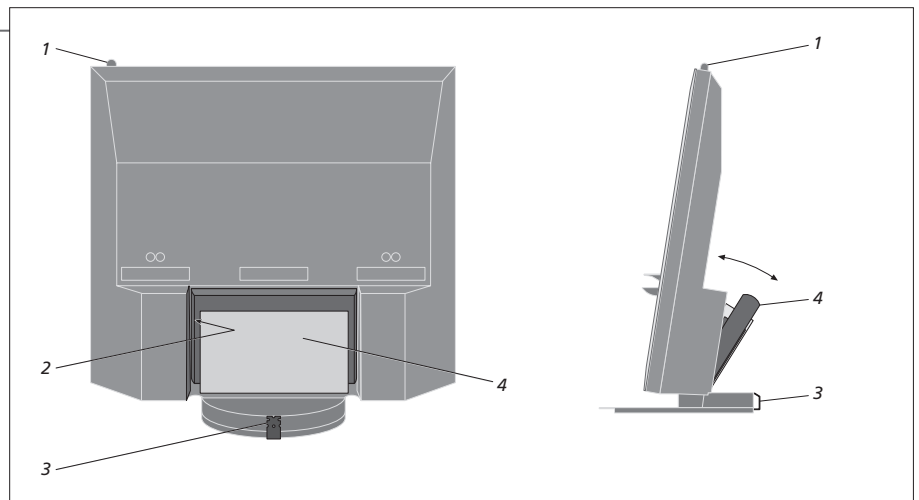

**HUOMAA!** Älä jätä stillkuvia, kuten logoja, videopelien pysäytyskuvia, tietokoneen kuvia, 4:3-kuvasuhteella näkyviä kuvia tms. näkyviin näyttöön pitkäksi aikaa. Muutoin näyttöön saattaa jäädä pysyvä jälkikuva.

# Järjestelmän laajennus

Televisiosi on yhteensopiva useiden lisälaitteiden kanssa. Voit myös kytkeä siihen projektorin tai kodin ohjausjärjestelmän, jolla säädetään valaistusta ja verhoja. Kytke videotallentimet vain AV1- ja AV2-liitäntöihin.

## Katkaise verkkovirta

Televisiosta on katkaistava verkkovirta järjestelmän laajennuksen ajaksi.

→ Sammuta televisio

→ Irrota televisio verkkovirtalähteestä

## Irrota johtosuojus

Irrota johtosuojus, jotta pääset käsiksi liitäntäpaneeliin.

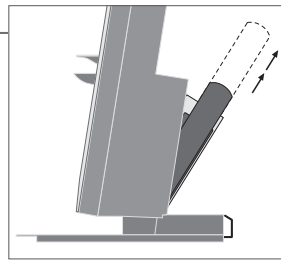

Kallista pääliitäntäpaneelia eteenpäin

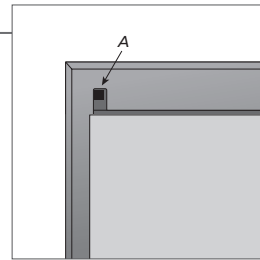

Avaa kaksi lukkoa A ja vedä suojuks irti

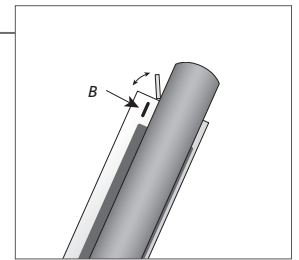

Avaa väli aikaisten liitäntöjen pieni luukku painamalla kohtaa B

## Kytke lisälaitteita

Jos haluat käyttää muita kuin Bang & Olufsenin valmistamia laitteita Beo5-kaukosäätimellä, kiinnitä tuotteisiin Bang & Olufsenin infrapunalähetin. Lisätietoja on sivuilla 48–49.

→ Valitse vastaava liitäntä, jossa on merkintä CTRL

→ Tee kytkennät

## Kytke televisioon virta

Kiinnitä suojukset paikalleen aina ennen television kytkemistä verkkovirtalähteeseen.

→ Kiinnitä kaikki suojukset paikoilleen

→ Kytke televisio verkkovirtalähteeseen

→ Kytke televisioon virta

## Tietoa

### AUTO SELECTION TIMER RECORDER

Kytettyjen lähteiden automaattinen valinta, kun televisiossa on virta ja se havaitsee signaalin. Voit ottaa ajastetun tallennuksen käyttöön kytketyssä tallentimessa. Käytettävissä, jos sinulla ei ole lisävarusteena saatavaa Bang & Olufsen -kiintolevytallenninta. Liitäntä on käytettävissä vain AV1- ja AV2-valikoissa, ja se voidaan ottaa käyttöön vain toisessa näistä valikoista kerrallaan.

### HDMI

HDMI IN -liitäntän kautta kytketyt laitteet. Jos olet määrittänyt CONNECTIONS-valikon HDMI EXPANDER -asetukseksi YES, AV-valikoiden HDMI-C-asetuksen tilalle tulee HDMI-C1, HDMI-C2, HDMI-C3 ja HDMI-C4.



## Rekisteröi lisälaitteet

Jos televisio ei tunnista siihen liitettyjä laitteita automaattisesti, rekisteröi ne. Toista toimenpide kunkin liitäntäryhmän kohdalla.



CONNECTIONS- valikon sisältö	AV1-AV6	Rekisteröi kytketyt laitteet
	DISPLAY 2	Rekisteröi kytketty projektori
	HDMI EXPANDER	Ota HDMI-C-liitäntään kytketty HDMI-jakorasia käyttöön tai poista se käytöstä
	LINK	Aseta linkkitaajuus ja ota järjestelmämodulaattori käyttöön

Lähdevaihtoehdot AV1–AV6- valikoissa	NONE	Mitään laitteita ei ole kytketty
	V.MEM	Lisävarusteena saatava kiintolevytallennin tai kytketty videotallennin
	DVD/DVD2	Kytkeyty DVD-soitin tai -tallennin
	DTV2 (V.AUX)	Laite, esim. digiboksi
	DTV	Laite, esim. digiboksi
	V.AUX2	Laite, esim. pelikonsoli
	TV	Kytkeyty televisioviritin
	PC	BeoMaster tai kytketty tietokone
	CENTRE	Korkeintaan kuusi kiinteää lähdetä sisältävän lähdekeskuksen kytkentään (vain AV2-valikossa)

Edellä on esitetty vain rekisteröintiesimerkkejä. Voit rekisteröidä laitteita mille tahansa lähdevaihtoehdolle. Sinun täytyy ehkä rekisteröidä myös Master Link -järjestelmän lisälaitteet.

- (VGA)** VGA-liitäntän (AV5, käytettävissä jos sinulla ei ole lisävarusteena saatavaa BeoMasteria, tai AV6) kautta kytketyt laitteet.
- (Y – Pb – Pr)** Y – Pb – Pr -liitäntän kautta kytketyt laitteet (AV2 tai AV3).
- STANDBY OPTIONS** Voit määrittää digiboksin sammumaan automaattisesti, kun lähdetä vaihdetaan tai televisio sammutetaan. Voit myös määrittää, että digiboksi on aina päällä tai että se käynnistetään ja sammutetaan käsin tai kaukosäätimellä.

# Lisälaitteiden käyttöönotto

Kytke televisio, videolähteet ja kaiuttimet toisiinsa ja ota ne käyttöön.

## Videosignaalit

Kytke videosignaali-lähteesi, kuten kaapeli, antenni tai satelliitti, oikealla olevassa kaaviossa esitettyihin liitäntöihin.

## Kaiuttimet

Käytä Bang & Olufsenin Power Link -kaiuttimia. Käytä kaiuttimien mukana toimitettuja kaapeleita. Pidempiä kaapeleita on saatavana Bang & Olufsen-jälleenmyyjältä.

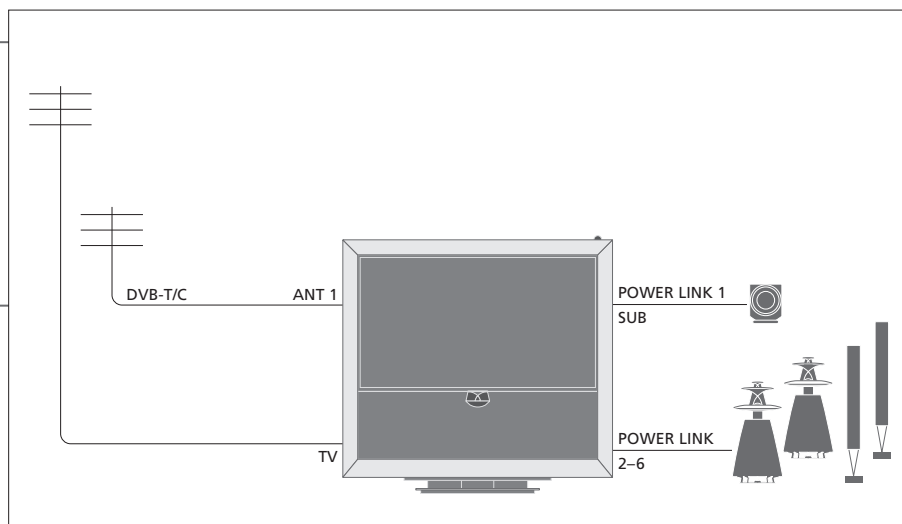

## Muut videolaitteet

Voit kytkeä erityyppisiä videolaitteita yhtä aikaa. Tässä on esimerkkejä lähdenimistä, joita voit valita CONNECTIONS-valikon laitteille.

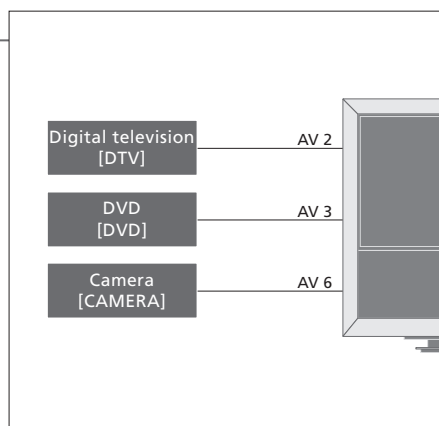

**Infrapunalähettimet** Voidaksesi käyttää muita kuin Bang & Olufsenin tuotteita Bang & Olufsenin -kaukosäätimellä liitä kuhunkin tuotteeseen Bang & Olufsenin infrapunalähetin. Kytke kukin lähetin sitä vastaavaan CTRL-liitäntään pääliitäntäpaneelissa.

## Vinkejä

### Laitteet, joissa on HDMI-lähtöliitäntä

HDMI-lähtöliitännällä varustetut laitteet voidaan kytkeä mihin tahansa HDMI-liitäntään riippumatta siitä, mihin AV-liitäntäryhmään laitteet on kytketty. Lisätietoja kytkettyjen laitteiden käyttöönotosta on sivulla 47.

Voit laajentaa kokoonpanoasi esimerkiksi kotiteatterijärjestelmäksi tai kodin ohjausjärjestelmäksi.

### Kotiteatterikokoonpano

Voit käyttää projektoria tai kytkeä televisioon kodin ohjausjärjestelmän, jonka avulla voit säätää valaistusta ja verhoja.

### Infrapunavastaanotin

Jos kaukosäätimen signaaleja vastaanottava kiinteä infrapunavastaanotin on lasketun valkokankaan takana, käyttöön on otettava myös ulkoinen infrapunavastaanotin.

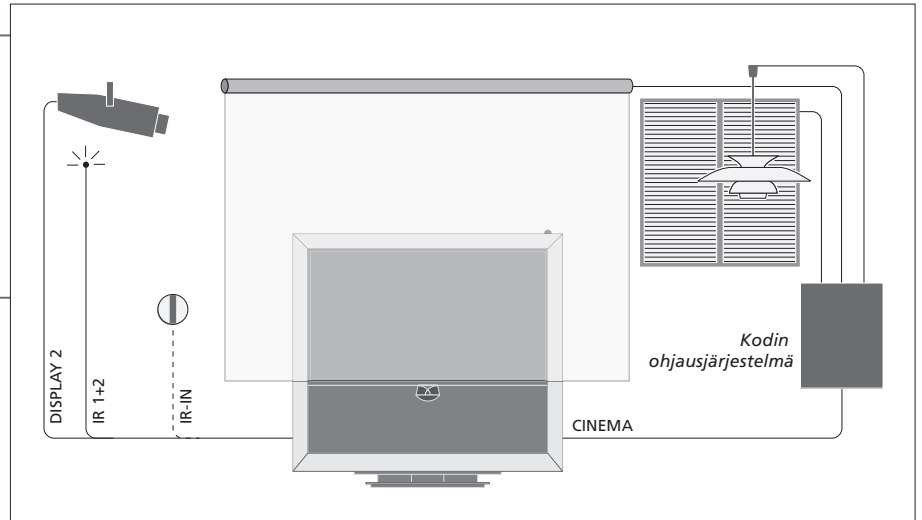

### BeoMaster

Jos televisiossasi on BeoMaster, käytä sivukytkentäpaneelissa olevaa Ethernet-liitäntää internetyhteyden muodostamiseen ja kahta USB-liitäntää lisälaitteiden, kuten muistikortinlukijan, kytkemiseen BeoMasteriin.

### Audiojärjestelmä

Voit kytkeä Master Link -liitännällä varustetun Bang & Olufsen -audiojärjestelmän televisioosi. Kytke se sivuliitäntäpaneelissa olevaan Master Link -liitäntään. Lisätietoja on sivuilla 18–19.

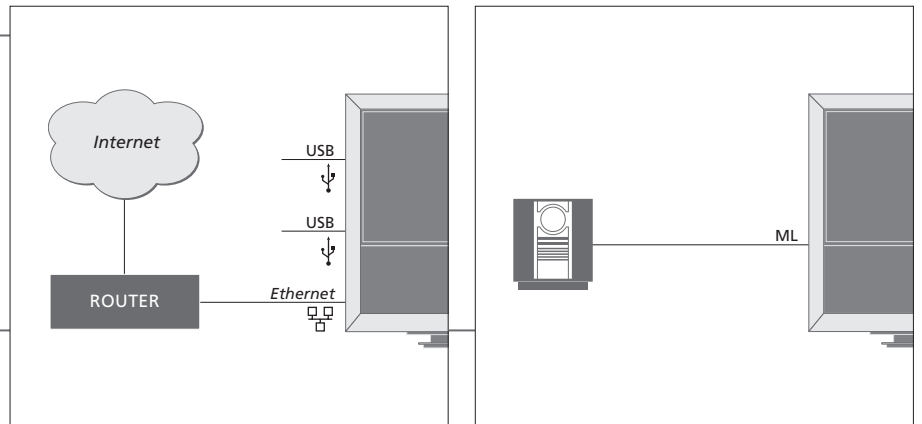

### Verkkojohto ja -pistoke

Televisio mukana toimitettu verkkojohto ja sen pistoke on tarkoitettu nimenomaan tälle televisiolle. Jos pistoke vaihdetaan tai verkkojohto vahingoittuu millään tavalla, television suorituskyky saattaa huonontua. Kytke television sivuliitäntäpaneelissa oleva ~-liitäntä pistorasiaan. Infrapunavastaanottimen valo syttyy punaisena. Televisio on valmiustilassa ja valmis käytettäväksi.

# Liitäntäpaneelit

Pääliitäntäpaneeliin kytketyt laitteet on rekisteröitävä CONNECTIONS-valikossa. Lisätietoja on sivulla 47.

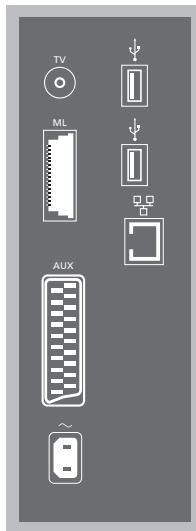
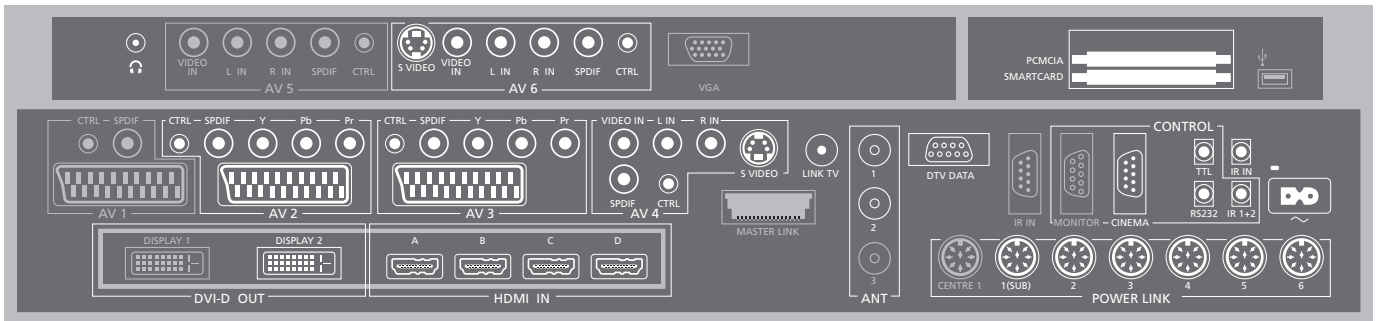

## TV

Antennin tuloliitäntä television ulkoantennille tai analogiselle kaapelitelevisioverkolle.

## ML

Yhteensopivalle Bang & Olufsenin audiojärjestelmälle. Käytettävissä vain, jos televisiossa on BeoMaster.

## AUX

21-napainen liitäntä kopiointiin käytettäville lisävideolaitteille.

## USB

USB-liitännällä varustettujen laitteiden kytkentään. Käytettävissä vain, jos televisiossa on BeoMaster.

## Ethernet<sup>1</sup>

Internetliitäntä. Käytettävissä vain, jos televisiossa on BeoMaster.

## ~ – Verkkovirta

Kytkeä verkkovirtalähteeseen.

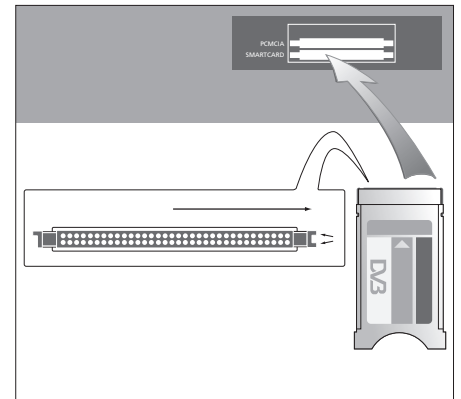

CA-moduulin toisella puolella on yksi ulkoneva reuna ja toisella puolella kaksi. Kahden ulkonevan reunan puolen tulee osoittaa ylöspäin. Korttia asettaessa kullanvärisen sirun tulee osoittaa ylöspäin.

## Vinkejä

**HDMI-lähde** Voit katsella kahta HDMI-lähdettä samanaikaisesti, jos toinen lähde on kytketty HDMI A- tai HDMI B -liitäntään ja toinen lähde HDMI C- tai HDMI D -liitäntään.

<sup>1</sup>\* Kytke vain lähiverkkoon (LAN), joka ei ulotu asuntoon, talosi tai rakennuksesi ulkopuolelle.

Pääliitäntäpaneelin kuvassa harmaina näkyvät liitännät saattavat olla sisäisten kytkentöjen käytössä. Älä irrota kaapeleita näistä liitännöistä!



Kytke stereokuulokkeet.

#### AV1

Lisävarusteena saatavan kiintolevytallentimen käytössä oleva liitäntäryhmä.

#### AV2

Liitäntäryhmä muiden videolaitteiden AV-kytkentää varten.

#### AV3

Liitäntäryhmä muiden videolaitteiden AV-kytkentää varten.

Televisio pitää lisävarusteena saatavan tallentimen ja AV3-liitäntäryhmään kytketyn tallennettavan lähteen välisen signaalireitin auki.

Näin voit asettaa AV3-lähteen kytkeytymään käyttöön automaattisesti ja ajastaa lisävarusteena saatavan tallentimen tallentamaan AV3-lähteestä, kunhan kytketty laite tukee näitä toimintoja.

#### AV4

Liitäntäryhmä muiden videolaitteiden AV-kytkentää varten.

#### AV5

Tämä liitäntäryhmä on käytettävissä vain, jos televisiossa ei ole BeoMasteria. Käytä tätä liitäntäryhmää laitteille, joita et halua kytkeä pysyvästi, kuten kameralle tai videokameralle.

#### AV6

Käytä tätä liitäntäryhmää laitteille, joita et halua kytkeä pysyvästi, kuten kameralle tai videokameralle.

#### VIDEO IN (AV4)

Videosignaaleille.

#### L-IN, R-IN (AV4–AV6)

Oikea ja vasen linjatulo.

#### Y – Pb – Pr (AV2–AV3)

Ulkoisesta lähteestä, kuten teräväpiirtotelevisiosta, tuleville videosignaaleille. Liitäntää voidaan käyttää yhdessä jonkin AV-liitännän tai digitaalisen audioliitännän kanssa.

#### SPDIF (AV2–AV6)

Digitaalinen audiotuloliitäntä, esim. DVD-soittimelle.

#### CTRL (AV2–AV6)

AV-liitäntään kytketyn lisälaitteen infrapunasignaaleille.

#### S VIDEO (AV4, AV6)

S-VHS- tai Hi-8-videokameralle.

#### DISPLAY 2 (DVI-D OUT)

Projektorin kytkentä.

#### HDMI IN (A–D)

HDMI (High Definition Multimedia Interface) -videolähteelle tai tietokoneelle. Lähteet voidaan rekisteröidä mihin tahansa AV-liitäntäryhmään. Liitä HDMI-jakorasialueeseen HDMI C -liitäntään.

#### VGA

Liitäntä teräväpiirtovideolähteen tai tietokoneen kytkemiseen.

#### ANT (1–3)

Antennin tuloliitäntä (1 – DVB-T/C) ulkoiselle antennille / satelliittilautasen kautta toimivalle kaapelitelesioverkolle (2 – DVB-S), ulkoiselle antennille / lisävarusteena saatavan kiintolevytallentimen käyttämälle kaapelitelesioverkolle (3).

#### MASTER LINK

Yhteensopivalle Bang & Olufsenin audiojärjestelmälle. Käytettävissä, jos televisiossa ei ole BeoMasteria.

#### LINK TV

Antenniähtö videosignaalin jakamiseksi muihin huoneisiin.

#### DTV DATA

Tulevaan käyttöön.

#### CINEMA

Kodin ohjauksjärjestelmälle.

#### TTL/RS232

Vain hotellikäyttöön.

#### IR IN

Ulkoiselle infrapunavastaanottimelle projektorin käytettäessä.

#### IR 1+2

Kotiteatterikokoonpanoissa käytettävälle ulkoiselle infrapunalahettimelle.

#### PCMCIA/SMARTCARD

Kortti- ja moduulipaikka digitaalisatelliittiohjelmien katselemiseksi.

#### → USB (pääliitäntäpaneelissa)

Vain huoltokäyttöön.

**Kuulokkeet** Kaiuttimien ääni mykistetään kääntämällä äänenvoimakkuuden säätöpyörää nopeasti vastapäivään. Kuulokkeiden ääntä säädetään kääntämällä pyörää jompaankumpaan suuntaan. Ääni palautetaan kaiuttimiin kääntämällä äänivoimakkuuden säätöpyörää nopeasti vastapäivään.

**POWER LINK 1 (SUB)** Jos haluat kytkeä kaksi Bang & Olufsenin bassokaiutinta, käytä kaapelinjakajaa.

**POWER LINK 2–6** Surround-äänijärjestelmän ulkoisille kaiuttimille. Lisätietoja on sivuilla 54–55.

**HUOMAA!** Videotallentimet voidaan kytkeä vain AV1- ja AV2-liitäntöihin, sillä ne ovat ainoat videolähtöliitännät. Kytke päättällennin AV1-liitäntään ja toissijainen tallennin AV2-liitäntään.

## Television ensimmäiset asetukset

Ensimmäisten asetusten määrittäminen käynnistyy, kun televisio kytketään ensimmäisen kerran verkkovirtaan ja siihen kytketään virta. Jos muutat kokoonpanoa myöhemmin, voit päivittää asetukset samoissa valikoissa.

### Virran kytkeminen televisioon

TV

Television käynnistyminen käyttövalmiuteen kestää noin 20 sekuntia.

Kytke virta

### Asetusten määrittäminen

&lt; &gt;

GO

Sinua ohjataan seuraavien asetusten määrittämisessä vain, kun kytket televisioon virran ensimmäistä kertaa.\*<sup>1</sup>

Valitse asetus

Hyväksy ja siirry seuraavaan valikkokohtaan

MENU LANGUAGE

Määritä kuvaruutuvalikon kieli.

TUNER SETUP

Ota sisäinen televisioviritin tai DVB käyttöön tai poista se käytöstä.

CONNECTIONS

Rekisteröi kytketyt laitteet – lisätietoja on sivulla 47.

AUTO TUNING

Viritä televisiokanavat automaattisesti – lisätietoja on sivulla 34.

Käytettävissä vain, jos televisioviritin on käytössä, katso s. 38.

## Tietoa

**Valikkokieli** Voit valita kuvaruutuvalikoiden kielen.

**TV-viritin** TUNING-valikko on käytettävissä vain, jos televisioviritin on otettu käyttöön.

Lisätietoja on sivuilla 38 ja 58.

**Liitännät** Valitse kuhunkin liitännään kytketyn laitteen tyyppi, käytetyt liitännät, tuotteen nimi ja lähteen nimi.

**Automaattinen viritys** Kanavaviritysvälikko avautuu automaattisesti kuvaruutuun.

<sup>1</sup>\*HUOMAA! Kun olet määrittänyt valikon asetukset, sinun täytyy ensimmäisten asetusten määrittämisen aikana ehkä painaa vihreää näppäintä jatkaaksesi seuraavaan valikkoon. Noudata näytöllä näkyviä ohjeita.

Kun ensimmäiset asetukset on määritetty, voit määrittää kotiteatterikäyttöä koskevat kaiutinasetukset.

### Kalibroi kaiuttimet

Voit määrittää kaiutinten asetukset niin, että ääni on optimoitu kuuntelupaikkaan.

#### SPEAKER TYPES

#### SPEAKER ROLES

#### SPEAKER DISTANCE

#### SPEAKER LEVEL

Ensimmäiset asetukset koskevat vain television katseluun käytettäviä kaiuttimia. Ensimmäisten asetusten määrittämisen jälkeen voit määrittää kotiteatterikäytössä olevien kaiutinten asetukset. Katso myös kohdat *Kaiuttimien asetukset* sivuilla 54–55 ja *Surround-ääni ja kotiteatteri* sivulla 30.

#### SOUND ADJUSTMENT

Voit säätää äänen voimakkuutta, bassoääntä, diskanttia ja loudnessia ja määrittää kaksi oletuskaiutinyhdistelmää. Muu kaiutinyhdistelmä on valittavissa koska tahansa. Lisätietoja on sivulla 35.

### Kalibroi jalusta

Television moottoroitu liike ei toimi, ennen kuin kalibrointiprosessi on suoritettu.

#### STAND ADJUSTMENT



Kohdassa SET LEFTMOST POSITION käännä vasemmalle kohtaan, johon haluat liikkeen rajoittuvan



Kohdassa SET RIGHTMOST POSITION käännä oikealle kohtaan, johon haluat liikkeen rajoittuvan



Hyväksy

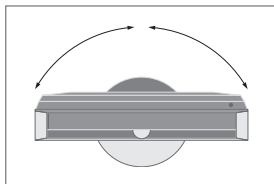

#### STAND POSITIONS

Määritä asennot, joihin television halutaan kääntyvän, kun siihen kytketään tai siitä sammutetaan virta. Lisätietoja on sivulla 56.

**Jalustan säätö** Aseta television kääntymisen suurin kulma (vasen ja oikea).

**HUOMAA!** Jalusta on kalibroitava, ennen kuin sen moottoroitua liikettä voidaan käyttää.

# Kaiutinkokoonpano

Kun televisioon kytketään Power Link -kaiuttimet ja enintään kaksi BeoLab 2 -bassokaiutinta, saadaan surround-äänijärjestelmä.

## Valitse kaiutinkokoonpano

Kytke televisio televisio- tai kotiteatteritilaan, ennen kuin säädät kummankaan tilan kaiutinasetuksia.

Kytke televisioon virta ja avaa TV SETUP -valikko

Valitse OPTIONS-valikosta SOUND

Valitse valikko

## Määritä kaiutintyyppi

Rekisteröi kunkin kaiuttimen tyyppi valikossa. Kustakin Bang & Olufsenin kaiuttimesta kuuluu ääni, ja ne näkyvät kuvaruudussa korostettuina.

Valitse SPEAKER TYPES -valikko

Valitse kaiutin ja näytä kaiutintyyppi

GO  
Hyväksy

## Määritä kaiuttimen tehtävä

Valitse kunkin kytketyn kaiuttimen tehtävä, kuten etu-, taka- tai surround-kaiutin. Kaiuttimilla voi olla useita tehtäviä, esim. yksi televisionkatselua ja toinen kotiteatteria varten.

Valitse SPEAKER ROLES -valikko

Näytä kunkin kaiuttimen tehtävä

GO  
Hyväksy

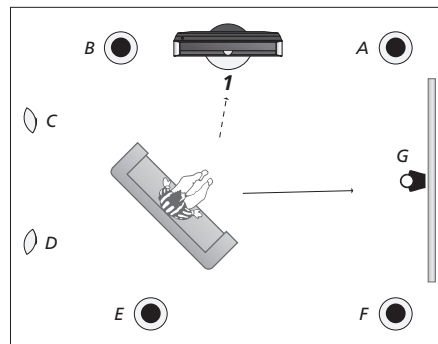

Määritä kaiuttimen tehtävä.

### TV (1)

- A: Oikea etukaiutin (Right front)
- B: Vasen etukaiutin (Left front)
- C: Pois päältä
- D: Pois päältä
- E: Vasen takakaiutin (Left back)
- F: Oikea takakaiutin (Right back)
- G: Pois päältä

### Kotiteatteri (2)

- Vasen etukaiutin (Left front)
- Vasen surround-kaiutin (Left surround)
- Vasen takakaiutin (Left back)
- Oikea takakaiutin (Right back)
- Oikea surround-kaiutin (Right surround)
- Oikea etukaiutin (Right front)
- Keskikaiutin (Centre)

## Tietoa

### Ääni asetusten määrittämisen aikana Kaiuttimien tehtävät

Asetusten määrittämisen aikana kaiuttimista kuuluu joskus ääni. Tarkista, että korostettu kaiutin on se kaiutin, josta ääni kuuluu. Surround-kaiuttimet on valittava, ennen kuin takakaiuttimet voidaan valita.

HUOMAA! Jotta voit määrittää kotiteatterikokoonpanon, sinun on ensin siirryttävä kotiteatteritilaan. Tietoja kotiteatterista on sivulla 30.



Jos kokoonpanossa on kaksi katselupaikkaa, yksi kotiteatterille ja toinen normaalille televisiolle, on määritettävä kahdet eri kaiutinasetukset.

### Määritä kaiuttimien etäisyys

Anna katselupaikan ja kunkin kaiuttimen välinen etäisyys metreinä.

Valitse SPEAKER  
DISTANCE -valikko

→ Valitse kaiutin ja etäisyys

→ **GO**  
Hyväksy

### Kalibroi äänentaso

Kalibrointiääni kuuluu vuorollaan jokaisesta kaiuttimesta. Säädä kaiuttimia niin, että ne vastaavat keskikaiuttimen äänitasoa.

Valitse SPEAKER LEVEL  
-valikko

→ Valitse AUTOMATIC  
tai MANUAL  
kohdasta SEQUENCE

→ Jos MANUAL on  
valittuna, valitse  
kaiutin ja säädä  
tasoa

→ **GO**  
Hyväksy

### Katso aktiivinen äänijärjestelmä

Voit tarkistaa valitun lähteen tai kanavan käyttämän äänijärjestelmän nimen.

Avaa TV SETUP  
-valikko

→ Valitse OPTIONS-  
valikosta SOUND

→ Valitse SOUND SYSTEM -valikko

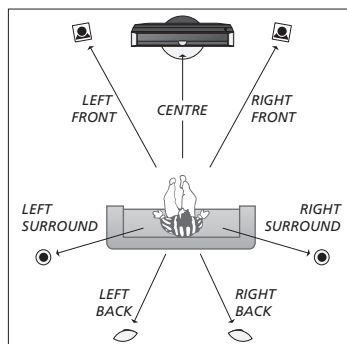

Määritä kaiuttimien etäisyys.

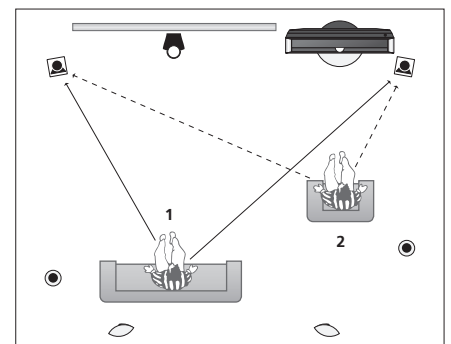

Kalibroi äänentaso kahdesta eri katselupaikasta.

**Kaiutintaso** Kalibroi kukin kaiutin suhteessa keskikaiuttimeen, jotta surround-ääni on optimaalinen.

**HUOMAA!** Kun kaiuttimet on kalibroitu, ne täytyy kalibroida uudelleen vasta, jos kokoonpanoon tehdään muutoksia.

Voit määrittää lisäasetuksia, kuten television asennot, ajan ja päivämäärän, sekä säätää ja poistaa käytöstä kiintolevytallentimen päivittäiseen käyttöön liittyviä toimintoja.

### Television asennot

Ohjelmoi asento, jota käytetään, kun katselet televisiota tai kuuntelet musiikkia ja kun televisio on sammutettuna. Lisätietoja jalustan alkuasennuksesta on sivulla 53.



### Aika ja päivämäärä

Aseta aika ja päivämäärä. Tuo kello näyttöön painamalla Beo5:n **Clock**-näppäintä. Kello häviää näkyvistä kymmenen sekunnin kuluttua.

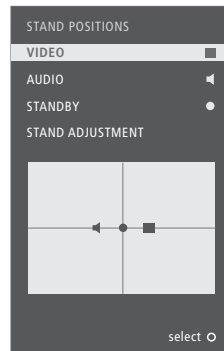

## Tietoa

**\* Ensimmäisten asetusten määrittäminen** Kun olet asettanut television asennot ensimmäisten asetusten määrittämisen aikana, jatka asetusten määrittämistä painamalla vihreää näppäintä.

**HUOMAA!** Helpoin tapa asettaa kellonaika on synkronisoida se auki olevan televisiokanavan tekstitelevisiopalvelun kanssa CLOCK-valikossa. Jos tekstitelevisiopalvelu ei ole käytettävissä, kellonaika voidaan säätää manuaalisesti.

## Ota kiintolevytallennin käyttöön

Toimintotasoasetus – BASIC tai ADVANCED – määrittää SETUP-valikon sisällön.

Kytke kiintolevytallentimeen virta ja avaa päävalikko

Valitse SETUP-valikko

Valitse vaihtoehto ja muuta asetuksia

GO  
Hyväksy

FEATURE LEVEL	Valitse tasoksi BASIC tai ADVANCED.
PARENTAL LOCK CODE <sup>*2</sup>	Syötä pääsykoodi tallenteille, joiden käyttöä halutaan rajoittaa.
GROUPS <sup>*2</sup>	Tallenteet voidaan sijoittaa kahdeksaan ennalta määritettyyn ryhmään.
RECORDING QUALITY <sup>*2</sup>	Tallenteiden laatu (STANDARD/HIGH).
RECORDING DURATION	Manuaalisten tallenteiden vakiopituus.
CONNECTIONS	Rekisteröi kytkettyjä lisälaitteita.
REPLAY <sup>*2</sup>	Kun asetukseksi on valittu EXTENDED, kiintolevytallennin alkaa kopioida puskuriin heti, kun lähde valitaan. Lisätietoja on sivuilla 8–9.
MENU LANGUAGE	Valitse valikkojen kieli kahdeksasta vaihtoehdosta.
TUNING <sup>*3</sup>	Hienosäädä kiintolevyllä tallennettuja ohjelmia tallentimen omalla viritinellä ja säädä ääniasetuksia.
CLOCK <sup>*3</sup>	Seuraa automaattisesti television aika- ja päivämääräasetuksia.

<sup>2\*</sup> **Kiintolevytallennin** Toiminnot, joiden perässä on merkintä <sup>\*2</sup>, ovat käytettävissä vain, kun FEATURE LEVEL -asetuksena on ADVANCED.

<sup>3\*</sup> **Viritys ja kello Tallennuslaatu** ADVANCED-tasolla asetukset TUNING ja CLOCK ovat kohdan EXTRA alla. STANDARD-laadulla tallennetut tallenteet vievät kiintolevyiltä vähemmän tilaa kuin HIGH-laadulla tallennetut.

**Yleisasetukset:** valitse Zone- TV- ja Menu-asetukset.

1. <◇> GO	2. <◇> GO	3. Määritä asetukset GO
TUNING* <sup>1</sup>	EDIT CHANNELS s. 34	
	ADD CHANNELS s. 34	
	PLAY TUNING s. 34	
	MANUAL TUNING	MANUAL TUNING (EXTRA) s. 34
PLAY TIMER	TIMER ON/OFF s. 33	
	PLAY TIMER INDEX s. 33	
	PLAY TIMER PROGRAMMING s. 33	
	WAKE UP TIMER s. 32	
OPTIONS	CONNECTIONS	AV1–AV6 s. 47
		DISPLAY 2 s. 47
		HDMI EXPANDER s. 47
		LINK s. 47
	TUNER SETUP	TV TUNER* <sup>1</sup> s. 38
		DVB s. 38
	SOUND	SOUND ADJUSTMENT s. 35
		SPEAKER TYPES s. 54
		SPEAKER ROLES s. 54
		SPEAKER DISTANCE s. 54
		SPEAKER LEVEL s. 55
		SOUND SYSTEM s. 55
	PICTURE s. 35	
	CLOCK s. 56	
	MENU LANGUAGE s. 52	
	AUTO COLOUR MANAGEMENT s. 36	
STAND POSITIONS	VIDEO s. 56	
	AUDIO s. 56	
	STANDBY s. 56	
	STAND ADJUSTMENT s. 53	

## Puhdistus

**Huolto**  
**Kuvaruutu**  
**Kotelo ja hallintalaitteet**  
**Ei alkoholia**

Säännöllinen huolto, kuten puhdistus, on käyttäjän tehtävä.  
 Poista pöly näytöstä pehmeällä, kuivalla liinalla. Älä käytä nestemäisiä puhdistusaineita tai aerosoleja.  
 Pyyhi pinnoilta pöly kuivalla, pehmeällä liinalla. Poista lika ja tahrat pehmeällä liinalla, joka on kostutettu veden ja miedon puhdistusaineen (esim. astianpesuaineen) seoksella.  
 Älä koskaan käytä alkoholia tai muita liuottimia television minkään osien puhdistukseen.

Lisävarusteena saatava kiintolevytallennin: valitse Zone-, V.MEM- ja Menu-asetukset.

1. <◇> GO	2. <◇> GO	3. Määritä asetukset GO
HARD DISC CONTENTS	EDIT* <sup>2</sup>	DELETE s. 27
		SPLIT s. 27
		TRIM s. 27
		EXTERNAL COPY s. 28
	OPTIONS* <sup>2</sup>	PROTECTION s. 27
		GROUP s. 28
		NAME s. 27
		PARENTAL LOCK s. 29
	GROUP* <sup>2</sup> s. 28	
TIMER PROGRAMMING	SOURCE s. 26	
	CHANNEL s. 26	
	START TIME s. 26	
	STOP TIME s. 26	
	DATE/WEEKDAYS s. 26	
	PROTECTION* <sup>2</sup> s. 26	
	QUALITY* <sup>2</sup> s. 26	
	EXTRA* <sup>2</sup>	GROUP s. 26
		NAME s. 26
		PARENTAL LOCK s. 26
		KEEP EPISODES s. 26
TIMER INDEX s. 26		
SETUP	FEATURE LEVEL	BASIC – ADVANCED s. 57
	PARENTAL LOCK CODE* <sup>2</sup>	OLD CODE – NEW CODE ... s. 57
	GROUPS* <sup>2</sup>	MOVIES – SPORTS ... s. 57
	RECORDING QUALITY* <sup>2</sup>	STANDARD – HIGH s. 57
	RECORDING DURATION	MANUAL RECORDING s. 57
	CONNECTIONS	NONE – V MEM – DVD ... s. 57
	REPLAY* <sup>2</sup>	OFF – BASIC – EXTENDED s. 57
	MENU LANGUAGE s. 57	
	EXTRA* <sup>2</sup>	TUNING s. 57
		CLOCK s. 57
RECORD/STOP RECORDING s. 4–5		

**FEATURE LEVEL** Oletusasetus on BASIC.

<sup>1</sup>\*HUOMAA! TUNING-valikko on käytettävissä vain, jos televisioviritin on otettu käyttöön TUNER SETUP -valikossa.

<sup>2</sup>\* Vain toimintotasolla ADVANCED.

## Varmuuskopiointi ja virustentorjuntaohjelma

Ota tiedoistasi aina varmuuskopiot, jotta valokuvat, musiikkitiedostot jne. eivät katoa järjestelmä- tai ohjelmahäiriön sattuessa. BeoMasterissa on virustentorjuntaohjelma, joka estää yleisimpien tietokonevirusten toiminnan.

### Varmuuskopiointi

Käyttäjä vastaa tietojen säännöllisestä varmuuskopioinnista sisältäen mutta ei näihin rajoittuen asiakirjojen, valokuvien ja musiikkitiedostojen kopioinnin. Käyttäjän vastuulla on varmistaa, että tiedot ovat saatavilla tallennusvälineellä, josta ne voidaan heti siirtää takaisin BeoMasteriin tai vaihdettaessa BeoMaster uuteen BeoMasteriin. Lisäksi käyttäjä vastaa varmuuskopioiden asentamisesta uudelleen tarvittaessa.

Varmuuskopio voidaan tallentaa tietokoneelle tai muuhun ulkoiseen laitteeseen, kuten kannettavalle kiintolevyille. Tiedot voidaan myös kopioida CD-ROM-levyille tai DVD-levyille.

Tiedoista on oltava varmuuskopiot, jos BeoMaster toimitetaan huoltoon. Tietovälinettä joudutaan usein muokkaamaan osana korjausta ilman, että muokkauksesta ja sen aiheuttamasta tietojen menetyksestä ilmoitetaan ennakoon. Bang & Olufsen ei vastaa tietojen menetyksestä.

### Tietojen uudelleenasetus

Jos joudut asentamaan mediavalikoimasi uudelleen BeoMasteriin, sinun on käytettävä tarkoitukseen BeoPlayer-, BeoPort- tai (Macin käyttäjät) BeoConnect-ohjelmistoa. Siten varmistetaan, ettei tunnistetietoja menetetä.

### Virustentorjuntaohjelma

Virushyökkäys voi johtaa järjestelmän kaatumiseen ja tärkeiden tietojen menettämiseen. Vakavissa tapauksissa voi olla tarpeen toimittaa BeoMaster huoltoon. Takuu EI kata virushyökkäyksen aiheuttamien vahinkojen korjausta. BeoMasterissa on virustentorjuntaohjelma. Ohjelma suojaa yleisimmiltä hakkeriohjelmilta. Ohjelmaa päivitetään automaattisesti ainakin viiden vuoden ajan internetin kautta, kunhan BeoMaster on jatkuvasti kytkettyä internetiin. Ohjelma poistaa kaikki viruksen sisältävät tiedostot heti ja ilman ennakoilmoitusta. Sen seurauksena BeoMasteriin siirrettyjä tiedostoja saatetaan poistaa.

Bang & Olufsen ei vastaa virushyökkäyksen seurauksena aiheutuvasta tietojen menetyksestä.

BeoMasteriin on asennettu Windows XP®:n rajoitettu versio. Lue alla olevat loppukäyttäjän lisenssisopimusehdot, jotta voit käyttää versiota.

#### **EULA-ehdot**

Olet hankkinut BeoMaster-laitteen, jossa on AmiTechin Microsoft Licensing, GP:Itä tai sen tytäryhtiöltä lisensoimaa ohjelmistoa. Asennettuja Microsoftin tuotteita sekä niihin liittyviä medioita, painettua materiaalia sekä sähköisiä ja online-asiakirjoja suojaavat kansainväliset teollisoikeudelliset lait ja sopimukset. OHJELMISTO on lisensoitu, ei myyty. Kaikki oikeudet pidätetään.

JOS ET HYVÄKSY TÄTÄ LOPPUKÄYTTÄJÄN LISENSSISOPIMUSTA, ÄLÄ KÄYTÄ LAITETTA ÄLÄKÄ KOPIOI OHJELMISTOA. OTA SEN SIJAAN YHTEYTTÄ AMITECHIIN, JOTTA SAAT OHJEET KÄYTTÄMÄTTÖMÄN LAITTEEN PALAUTUKSESTA JA HYVITYKSEN. OHJELMISTON KÄYTTÖ, MUKAAN LUKIEN KÄYTTÖ LAITTEESSA MUTTA EI SIIHEN RAJOITUEN, KATSOTAAN TÄMÄN LISENSSISOPIMUKSEN HYVÄKSYMISEKSI (TAI AIEMMAN HYVÄKSYMISEN VAHVISTUKSEKSI).

OHJELMISTOLISENSSIN MYÖNTÄMINEN. Tämän loppukäyttäjän lisenssisopimuksen nojalla sinulla on lupa käyttää OHJELMISTOA tässä LAITTEESSA.

EI VIRHESIETOINEN. OHJELMISTO EI OLE VIRHESIETOINEN. AMITECH ON ITSENÄISESTI MÄÄRITTÄNYT, KUINKA OHJELMISTOA KÄYTETÄÄN LAITTEESSA, JA ON MICROSOFTIN LUOTTAMUKSELLA SUORITTANUT RIITTÄVÄT TESTIT SEN MÄÄRITTÄMISEKSI, ETTÄ OHJELMISTO SOVELTUU TÄLLÄISEEN KÄYTTÖÖN.

EI OHJELMISTOTAKUUTA. OHJELMISTO toimitetaan SELLAISENAAN ja vikoineen. TYYDYTTÄVÄÄ LAATUA, SUORITUSKYKYÄ, TARKKUUTTA JA TEHOA (MUKAAN LUKIEN HUOLLON PUUTE) KOSKEVA RISKI ON KÄYTTÄJÄN. MYÖSKÄÄN OHJELMISTON VAIKUTUKSESTA KÄYTTÖKOKEMUKSEEN TAI OIKEUKSIEN LOUKKAAMATTOMUUDESTA EI OLE TAKEITA. JOS OLET SAANUT LAITETTA TAI OHJELMISTOA KOSKEVIA TAKUITA, NE EIVÄT OLE PERÄISIN MICROSOFTILTA EIVÄTKÄ SIDO MICROSOFTIA. Tietyistä vaurioista ei oteta vastuuta. LAIN EDELLYTTÄMÄÄ VASTUUTA LUKUUN OTTAMATTA MICROSOFT EI OTA VASTUUTA MISTÄÄN EPÄSUORASTA, ERITYISESTÄ, VÄLILLISESTÄ TAI SATUNNAISESTA VAURIOSTA, JOKA JOHTUU OHJELMISTON KÄYTÖSTÄ TAI SUORITUSKYVYSTÄ TAI LIITTYY NIIHIN. TÄMÄ RAJOITUS PÄTEE MYÖS, JOS JOKIN KORJAUS EI TÄYTÄ TARKOITUSTAAN. MICROSOFTIN VASTUU EI MISSÄÄN TAPAUKSESSA YLITÄ KAHDENSADAN YHDYSVALTAIN DOLLARIN (250,00 USD) SUMMAA.

Käänteistekniikan käyttöä ja purkamista koskevat rajoitukset. OHJELMISTOON ei saa käyttää käänteistekniikkaa eikä sitä saa purkaa muutoin kuin sovellettavan lain suoraan mainitsemassa määrin tästä rajoituksesta huolimatta.

OHJELMISTON SIIRTO SALLITTU RAJOITETUSTI. Tämän loppukäyttäjän lisenssisopimuksen oikeudet voidaan siirtää pysyvästi osana laitteen pysyvää myyntiä tai siirtoa ja vain, jos vastaanottaja hyväksyy tämän lisenssisopimuksen. Jos OHJELMISTO on päivitys, kaikkien siirtojen on sisällettävä myös kaikki OHJELMISTON aiemmat versiot.

MAASTAVIENTIRAJOITUKSET. Hyväksyt, että OHJELMISTOON pätevät Yhdysvaltain maastavientilait. Sitoudut noudattamaan kaikkia OHJELMISTOA koskevia kansainvälisiä ja kansallisia lakeja, mukaan lukien Yhdysvaltain vientivalvontaviranomaisten säädöksiä sekä Yhdysvaltain ja muiden maiden hallitusten antamia loppukäyttäjää, käyttöä ja päämäärää koskevia rajoituksia. Lisätietoja on osoitteessa <http://www.microsoft.com/exporting/>.

### Sähkö- ja elektroniikkalaiteromu (WEEE) – ympäristönsuojelu



Tällä symbolilla merkityt sähkö- ja elektroniikkalaitteita ja niiden osia ei saa hävittää tavallisen kotitalousjätteen seassa; kaikki sähkö- ja elektroniikkalaitteet, osat ja akut/paristot on kerättävä ja hävitettävä erikseen. Kun käytät maasi sähkö- ja elektroniikkalaitteiden ja akkujen/paristojen keräysjärjestelmää, suojelet luontoa ja ihmisten terveyttä sekä tuet luonnonvarojen viisasta ja järkevää käyttöä. Sähkö- ja elektroniikkalaitteiden, akkujen/paristojen ja romun kerääminen varmistaa, että tällaisissa tuotteissa ja laitteissa mahdollisesti olevat haitalliset aineet eivät pääse saastuttamaan luontoa.

Bang & Olufsen -jälleenmyyjä antaa lisätietoja oman maasi hävittämiskäytännöstä.

*Jos tuote on liian pieni tällä symbolilla merkittäväksi, symboli on käyttöoppaassa, takuutodistuksessa tai tuotteen pakkauksessa.*

**CE** Tämä tuote on direktiivien 2004/108/ EY ja 2006/95/EY määräysten mukainen.

This product incorporates copyright protection technology that is protected by U.S. patents and other intellectual property rights. Use of this copyright protection technology must be authorized by Macrovision, and is intended for home and other limited viewing uses only unless otherwise authorized by Macrovision. Reverse engineering or disassembly is prohibited.

HDMI, the HDMI logo and High-Definition Multimedia Interface are trademarks or registered trademarks of HDMI Licensing LLC.

#### Vastuut ja veloitteet

Tässä oppaassa mainitut tuotenimet voivat olla muiden yritysten tavaramerkkejä tai rekisteröityjä tavaramerkkejä.

Osissa käytetään Microsoft Windows Media



Technologies -tekniikkaa. Copyright © 1999–2002 Microsoft Corporation. Kaikki oikeudet pidätetään. Microsoft, Windows Media ja Windows-logo ovat Microsoft Corporationin rekisteröityjä tavaramerkkejä Yhdysvalloissa ja/tai muissa maissa.

*Huomaa, että Bang & Olufsen ei vastaa missään olosuhteissa välillisistä, satunnaisista tai epäsuorista vahingoista, jotka aiheutuvat ohjelmiston käytöstä tai kyvyttömyydestä käyttää ohjelmistoa.*

Manufactured under license from Dolby Laboratories. Dolby, Pro Logic, and the double-D symbol are registered trademarks of Dolby Laboratories.

Confidential unpublished works.  
Copyright 1992–2003 Dolby Laboratories.  
All rights reserved.

Manufactured under license under U.S. Patent #'s: 5,451,942; 5,956,674; 5,974,380; 5,978,762; 6,487,535; 7,003,467; 7,212,872 & other U.S. and worldwide patents issued & pending.

DTS, DTS Digital Surround, ES, and Neo:6 are registered trademarks and the DTS logos, and Symbol are trademarks of DTS, Inc.

© 1996-2008 DTS, Inc.  
All Rights Reserved.









